

PEMBAHARUAN PROSPEKTUS REKSA DANA SYARIAH SUCORINVEST SHARIA BALANCED FUND

Tanggal Efektif 8 Mei 2019

Tanggal Mulai Penawaran: 9 Mei 2019

REKSA DANA SYARIAH SUCORINVEST SHARIA BALANCED FUND (selanjutnya disebut "SUCORINVEST SHARIA BALANCED FUND") adalah Reksa Dana Syariah berbentuk Kontrak Investasi Kolektif berdasarkan Undang-Undang No. 8 tahun 1995 tentang Pasar Modal dan peraturan pelaksanaannya.

SUCORINVEST SHARIA BALANCED FUND bertujuan untuk memberikan hasil investasi yang optimal dalam jangka menengah atau panjang melalui investasi sesuai dengan Kebijakan Investasi dan Prinsip Syariah di Pasar Modal yang tercantum pada Daftar Efek Syariah (DES).

SUCORINVEST SHARIA BALANCED FUND akan melakukan investasi dengan komposisi portofolio investasi sebesar minimum 1% (satu persen) dan maksimum 79% (tujuh puluh sembilan persen) dari Nilai Aktiva Bersih pada Efek Syariah bersifat ekuitas yang diperdagangkan di Bursa Efek baik di dalam maupun di luar negeri, yang dimuat dalam Daftar Efek Syariah; minimum 1% (satu persen) dan maksimum 79% (tujuh puluh sembilan persen) dari Nilai Aktiva Bersih pada Efek Syariah Berpendapatan Tetap termasuk Sukuk yang diperdagangkan baik di dalam maupun di luar negeri; dan minimum 0% (nol persen) dan maksimum 79% (tujuh puluh sembilan persen) dari Nilai Aktiva Bersih pada instrumen pasar uang Syariah dan/atau deposito Syariah; sesuai dengan peraturan perundang-undangan yang berlaku di Indonesia.

Dalam hal berinvestasi pada Efek luar negeri, Manajer Investasi wajib memastikan kegiatan investasi SUCORINVEST SHARIA BALANCED FUND pada Efek luar negeri tidak akan bertentangan dengan ketentuan hukum dan peraturan yang berlaku di Indonesia dan hukum Negara yang mendasari penerbitan Efek luar negeri tersebut.

PENAWARAN UMUM

PT Sucorinvest Asset Management sebagai Manajer Investasi melakukan Penawaran Umum atas Unit Penyertaan SUCORINVEST SHARIA BALANCED FUND secara terus menerus sampai dengan jumlah 5.000.000.000 (lima miliar) Unit Penyertaan.

Setiap Unit Penyertaan SUCORINVEST SHARIA BALANCED FUND ditawarkan dengan harga sama dengan Nilai Aktiva Bersih awal yaitu sebesar Rp 1.000,- (seribu Rupiah) pada hari pertama penawaran. Selanjutnya harga pembelian setiap Unit Penyertaan SUCORINVEST SHARIA BALANCED FUND ditetapkan berdasarkan Nilai Aktiva Bersih per Unit Penyertaan SUCORINVEST SHARIA BALANCED FUND pada akhir Hari Bursa yang bersangkutan.

Pemegang Unit Penyertaan SUCORINVEST SHARIA BALANCED FUND dikenakan biaya pembelian Unit Penyertaan (*subscription fee*) maksimum sebesar 2% (dua persen) dari nilai transaksi pembelian Unit Penyertaan dan biaya penjualan kembali Unit Penyertaan (*redemption fee*) maksimum sebesar 1% (satu persen) dari nilai transaksi penjualan kembali Unit Penyertaan serta biaya pengalihan investasi (*switching fee*) sebesar maksimum 1% (satu persen) dari nilai transaksi pengalihan investasi. Uraian lengkap biaya-biaya dapat dilihat pada Bab IX tentang Alokasi Biaya dan Imbalan Jasa.

MANAJER INVESTASI



PT Sucorinvest Asset Management

Equity Tower Lt. 31
Jl. Jend. Sudirman Kav 52-53
Jakarta 12190
Telepon : (021) 299 60800
Faksimili : (021) 5797 3929

BANK KUSTODIAN



PT Bank HSBC Indonesia

Gedung World Trade Center 1 Lantai 3
Jl. Jend. Sudirman Kav. 29-31
Jakarta 12920
Telp: (021) 2554 5800
Fax: (021) 520 7580

PENTING: SEBELUM ANDA MEMUTUSKAN UNTUK MEMBELI UNIT PENYERTAAN SUCORINVEST SHARIA BALANCED FUND INI, ANDA HARUS TERLEBIH DAHULU MEMPELAJARI ISI PROSPEKTUS INI KHUSUSNYA PADA BAGIAN MANAJER INVESTASI (BAB III), TUJUAN INVESTASI, KEBIJAKAN INVESTASI, PEMBATASAN INVESTASI, MEKANISME PEMBERSIHAN KEKAYAAN SUCORINVEST SHARIA BALANCED FUND DARI UNSUR-UNSUR YANG BERTENTANGAN DENGAN PRINSIP SYARIAH DI PASAR MODAL DAN KEBIJAKAN PEMBAGIAN HASIL INVESTASI (BAB V) MANFAAT INVESTASI DAN FAKTOR RISIKO UTAMA (BAB VIII).

MANAJER INVESTASI TELAH MEMPEROLEH IZIN DAN TERDAFTAR SEBAGAI MANAJER INVESTASI DI PASAR MODAL DAN DALAM MELAKUKAN KEGIATAN USAHANYA MANAJER INVESTASI DIAWASI OLEH OTORITAS JASA KEUANGAN.

BANK KUSTODIAN TELAH MEMPEROLEH IZIN DAN TERDAFTAR SEBAGAI BANK KUSTODIAN DI PASAR MODAL SERTA DALAM MELAKUKAN KEGIATAN USAHANYA BANK KUSTODIAN DIAWASI OLEH OTORITAS JASA KEUANGAN

OTORITAS JASA KEUANGAN TIDAK MEMBERIKAN PERNYATAAN MENYETUJUI ATAU TIDAK MENYETUJUI EFEK INI, TIDAK JUGA MENYATAKAN KEBENARAN ATAU KECUKUPAN ISI PROSPEKTUS INI. SETIAP PERNYATAAN YANG BERTENTANGAN DENGAN HAL-HAL TERSEBUT ADALAH PERBUATAN MELANGGAR HUKUM.

Prospektus ini diperbaharui di Jakarta per tanggal 31 Maret 2024. Prospektus ini memuat Informasi per 29 Februari 2024. Prospektus ini memuat Ikhtisar Laporan Keuangan Singkat per tanggal 31 Desember 2023.

BERLAKUNYA UNDANG-UNDANG NO. 21 TAHUN 2011 TENTANG OTORITAS JASA KEUANGAN ("UNDANG-UNDANG OJK")

Dengan berlakunya Undang-undang OJK, sejak tanggal 31 Desember 2012 fungsi, tugas dan wewenang pengaturan kegiatan jasa keuangan di sektor Pasar Modal telah beralih dari BAPEPAM dan LK kepada Otoritas Jasa Keuangan, sehingga semua rujukan kepada kewenangan BAPEPAM dan LK dalam peraturan perundang-undangan yang berlaku, menjadi kepada Otoritas Jasa Keuangan.

UNTUK DIPERHATIKAN

SUCORINVEST SHARIA BALANCED FUND tidak termasuk produk investasi dengan penjaminan. Sebelum membeli Unit Penyertaan SUCORINVEST SHARIA BALANCED FUND, calon Pemegang Unit Penyertaan harus terlebih dahulu mempelajari dan memahami Prospektus dan dokumen penawaran lainnya. Isi dari Prospektus dan dokumen penawaran lainnya bukanlah suatu saran baik dari sisi bisnis, hukum, maupun perpajakan. Oleh karena itu, calon Pemegang Unit Penyertaan disarankan untuk meminta pertimbangan atau nasihat dari pihak-pihak yang kompeten sehubungan dengan investasi dalam SUCORINVEST SHARIA BALANCED FUND. Calon Pemegang Unit Penyertaan harus menyadari bahwa terdapat kemungkinan Pemegang Unit Penyertaan SUCORINVEST SHARIA BALANCED FUND akan menanggung risiko sehubungan dengan Unit Penyertaan SUCORINVEST SHARIA BALANCED FUND yang dipegangnya. Sehubungan dengan kemungkinan adanya risiko tersebut, apabila dianggap perlu calon Pemegang Unit Penyertaan dapat meminta pendapat dari pihak-pihak yang berkompeten atas aspek bisnis, hukum, keuangan, perpajakan, maupun aspek lain yang relevan.

PT Sucorinvest Asset Management ("Manajer Investasi") dalam menjalankan kegiatan usahanya akan selalu mentaati ketentuan peraturan yang berlaku di Indonesia, termasuk peraturan perundang-undangan yang berlaku di Indonesia sebagai hasil kerja sama antara Pemerintah Indonesia dengan pemerintah negara lain, maupun penerapan asas timbal balik (*reciprocal*) antara Pemerintah Indonesia dengan pemerintah negara lain, seperti namun tidak terbatas peraturan perundang-undangan mengenai anti pencucian uang, anti terorisme maupun perpajakan, yang keberlakuannya mungkin mengharuskan Manajer Investasi untuk berbagi informasi, termasuk melaporkan dan memotong pajak yang terutang oleh calon Pemegang Unit Penyertaan yang wajib dipenuhi oleh Manajer Investasi dari waktu ke waktu kepada otoritas yang berwenang.

Manajer Investasi akan selalu menjaga kerahasiaan data nasabah dan wajib memenuhi ketentuan kerahasiaan nasabah yang berlaku di Indonesia. Dalam hal Manajer Investasi diwajibkan untuk memberikan data nasabah, data nasabah hanya akan disampaikan secara terbatas untuk data yang diminta oleh otoritas yang berwenang sesuai dengan ketentuan yang berlaku.

Investasi melalui reksa dana mengandung risiko. Calon Pemegang Unit Penyertaan wajib membaca dan memahami Prospektus sebelum memutuskan untuk berinvestasi melalui reksa dana. Kinerja masa lalu tidak mencerminkan kinerja masa datang. Reksa dana bukan merupakan produk perbankan dan reksa dana tidak dijamin oleh pihak manapun. PT Sucorinvest Asset Management terdaftar dan diawasi oleh Otoritas Jasa Keuangan, dan setiap penawaran produk dilakukan oleh petugas yang telah terdaftar dan diawasi oleh Otoritas Jasa Keuangan.

DAFTAR ISI

PEMBAHARUAN PROSPEKTUS REKSA DANA SYARIAH SUCORINVEST SHARIA BALANCED FUND	I
BERLAKUNYA UNDANG-UNDANG NO. 21 TAHUN 2011 TENTANG OTORITAS JASA KEUANGAN	
(“UNDANG-UNDANG OJK”)	II
DAFTAR ISI	III
BAB I	1
ISTILAH DAN DEFINISI	1
BAB II	11
KETERANGAN MENGENAI SUCORINVEST SHARIA BALANCED FUND	11
BAB III	16
MANAJER INVESTASI	16
BAB IV	18
BANK KUSTODIAN	18
BAB V	19
TUJUAN INVESTASI, KEBIJAKAN INVESTASI, PEMBATASAN INVESTASI, MEKANISME PEMBERSIHAN	
KEKAYAAN SUCORINVEST SHARIA BALANCED FUND DARI UNSUR-UNSUR YANG BERTENTANGAN	
DENGAN PRINSIP SYARIAH DI PASAR MODAL DAN KEBIJAKAN PEMBAGIAN HASIL INVESTASI	19
BAB VI	24
METODE PENGHITUNGAN NILAI PASAR WAJAR EFEK DALAM PORTOFOLIO SUCORINVEST SHARIA	
BALANCED FUND	24
BAB VII	26
PERPAJAKAN	26
BAB VIII	28
MANFAAT INVESTASI DAN FAKTOR RISIKO UTAMA	28
BAB IX	30
ALOKASI BIAYA DAN IMBALAN JASA	30
BAB X	33
HAK-HAK PEMEGANG UNIT PENYERTAAN	33
BAB XI	35
PEMBUBARAN DAN LIKUIDASI	35
BAB XII	39
PENDAPAT DARI SEGI HUKUM	39
BAB XIII	40
PERSYARATAN DAN TATA CARA PEMBELIAN UNIT PENYERTAAN	40
BAB XIV	44
PERSYARATAN DAN TATA CARA PENJUALAN KEMBALI (PELUNASAN) UNIT PENYERTAAN	44
BAB XV	48
PERSYARATAN DAN TATA CARA PENGALIHAN INVESTASI	48
BAB XVI	50
PENGALIHAN KEPEMILIKAN UNIT PENYERTAAN	50
BAB XVII	51
SKEMA PEMBELIAN DAN PENJUALAN KEMBALI (PELUNASAN) UNIT PENYERTAAN SERTA PENGALIHAN	
INVESTASI SUCORINVEST SHARIA BALANCED FUND	51
BAB XVIII	54
PENYELESAIAN PENGADUAN PEMEGANG UNIT PENYERTAAN	54
BAB XIX	56
PENYEBARLUASAN PROSPEKTUS DAN FORMULIR–FORMULIR BERKAITAN DENGAN PEMBELIAN UNIT	
PENYERTAAN	56
BAB XX	57
PENDAPAT AKUNTAN TENTANG LAPORAN KEUANGAN TAHUNAN	57

BAB I

ISTILAH DAN DEFINISI

1.1. AFILIASI

Afiliasi adalah:

- (i) hubungan keluarga karena perkawinan sampai dengan derajat kedua, baik secara horizontal maupun vertikal, yaitu hubungan seseorang dengan:
 - 1. suami atau istri;
 - 2. orang tua dari suami atau istri dan suami atau istri dari anak;
 - 3. kakek dan nenek dari suami atau istri dan suami atau istri dari cucu;
 - 4. saudara dari suami atau istri beserta suami atau istrinya dari saudara yang bersangkutan; atau
 - 5. suami atau istri dari saudara orang yang bersangkutan.
- (ii) hubungan keluarga karena keturunan sampai dengan derajat kedua, baik secara horizontal maupun vertikal, yaitu hubungan seseorang dengan:
 - 1. orang tua dan anak;
 - 2. kakek dan nenek serta cucu; atau
 - 3. saudara dari orang yang bersangkutan.
- (iii) hubungan antara pihak dengan karyawan, direktur, atau komisaris dari pihak tersebut;
- (iv) hubungan antara 2 (dua) atau lebih perusahaan dimana terdapat satu atau lebih anggota direksi, pengurus, dewan komisaris, atau pengawas yang sama;
- (v) hubungan antara perusahaan dan pihak, baik langsung maupun tidak langsung, dengan cara apa pun, mengendalikan atau dikendalikan oleh perusahaan atau pihak tersebut dalam menentukan pengelolaan dan/atau kebijakan perusahaan atau pihak dimaksud;
- (vi) hubungan antara 2 (dua) atau lebih perusahaan yang dikendalikan, baik langsung maupun tidak langsung, dengan cara apa pun, dalam menentukan pengelolaan dan/atau kebijakan perusahaan oleh pihak yang sama; atau
- (vii) hubungan antara perusahaan dan pemegang saham utama yaitu pihak yang secara langsung maupun tidak langsung memiliki paling kurang 20% (dua puluh persen) saham yang mempunyai hak suara dari perusahaan tersebut.

1.2. AGEN PENJUAL EFEK REKSA DANA

Agen Penjual Efek Reksa Dana adalah Agen Penjual Efek Reksa Dana sebagaimana dimaksud dalam Peraturan Otoritas Jasa Keuangan Nomor 39/POJK.04/2014 tanggal 29 Desember 2014 perihal Agen Penjual Efek Reksa Dana, beserta penjelasannya dan perubahan perubahannya serta penggantinya yang mungkin ada dikemudian hari, yang ditunjuk oleh Manajer Investasi untuk melakukan penjualan Unit Penyertaan SUCORINVEST SHARIA BALANCED FUND.

1.3. AHLI SYARIAH PASAR MODAL

Ahli Syariah Pasar Modal adalah orang perseorangan atau badan usaha yang bertindak sebagai penasihat dan atau pengawas pelaksanaan penerapan aspek syariah dalam kegiatan usaha perusahaan termasuk memberikan pernyataan kesesuaian syariah atas penerbitan produk dan jasa di Pasar Modal, sebagaimana dimaksud dalam POJK Tentang Ahli Syariah Pasar Modal.

1.4. BADAN PENGAWAS PASAR MODAL DAN LEMBAGA KEUANGAN (“BAPEPAM dan LK”)

BAPEPAM dan LK adalah lembaga yang melakukan pembinaan, pengaturan, dan pengawasan sehari-hari kegiatan Pasar Modal sebagaimana dimaksud dalam Undang-undang Pasar Modal.

Sesuai Undang-Undang OJK, sejak tanggal 31 Desember 2012, fungsi, tugas dan wewenang pengaturan kegiatan jasa keuangan di sektor Pasar Modal beralih dari BAPEPAM dan LK ke Otoritas Jasa Keuangan, sehingga semua rujukan kepada kewenangan BAPEPAM dan LK dalam peraturan perundang-undangan yang berlaku, menjadi kepada Otoritas Jasa Keuangan.

1.5. BANK KUSTODIAN

Bank Kustodian adalah Bank Umum yang telah mendapat persetujuan OJK untuk menyelenggarakan kegiatan usaha sebagai Kustodian, yaitu memberikan jasa penitipan Efek (termasuk Penitipan Kolektif atas Efek yang dimiliki bersama oleh lebih dari satu Pihak yang kepentingannya diwakili oleh Kustodian) dan harta lain yang berkaitan dengan Efek serta jasa lain, termasuk menerima dividen,

bunga, dan hak-hak lain, menyelesaikan transaksi Efek, dan mewakili pemegang rekening yang menjadi nasabahnya.

Dalam hal ini Bank Kustodian adalah PT Bank HSBC Indonesia.

1.6. BUKTI KEPEMILIKAN UNIT PENYERTAAN

Reksa Dana berbentuk Kontrak Investasi Kolektif menghimpun dana dengan menerbitkan Unit Penyertaan kepada Pemegang Unit Penyertaan. Unit Penyertaan adalah satuan ukuran yang menunjukkan bagian kepentingan setiap Pihak dalam portofolio investasi kolektif. Dengan demikian Unit Penyertaan merupakan bukti kepesertaan Pemegang Unit Penyertaan dalam Reksa Dana berbentuk Kontrak Investasi Kolektif. Bank Kustodian akan menyediakan Surat Konfirmasi Transaksi Unit Penyertaan melalui fasilitas yang disediakan oleh penyedia jasa Sistem Pengelolaan Investasi Terpadu (S-Invest) yang berisi jumlah Unit Penyertaan yang dimiliki oleh masing-masing Pemegang Unit Penyertaan dan berlaku sebagai bukti kepemilikan Unit Penyertaan Reksa Dana.

1.7. DAFTAR EFEK SYARIAH

Daftar Efek Syariah adalah daftar Efek syariah sebagaimana dimaksud dalam peraturan perundang-undangan di sektor Pasar Modal yang mengatur mengenai kriteria dan penerbitan Daftar Efek Syariah, yang memuat daftar Efek yang tidak bertentangan dengan Prinsip Syariah di Pasar Modal yang ditetapkan oleh OJK atau Pihak Penerbit Daftar Efek Syariah.

1.8. DEWAN PENGAWAS SYARIAH PT SUCORINVEST ASSET MANAGEMENT ATAU DPS PT SUCORINVEST ASSET MANAGEMENT

Dewan Pengawas Syariah PT Sucorinvest Asset Management atau DPS PT Sucorinvest Asset Management adalah dewan yang terdiri dari seorang atau lebih Ahli Syariah Pasar Modal yang telah memperoleh izin dari OJK, yang ditunjuk oleh Direksi PT Sucorinvest Asset Management, untuk memberikan pernyataan kesesuaian syariah atas penerbitan SUCORINVEST SHARIA BALANCED FUND, memberikan nasihat dan saran, serta bertanggung jawab untuk melakukan pengawasan atas SUCORINVEST SHARIA BALANCED FUND terhadap pemenuhan Prinsip Syariah di Pasar Modal secara berkelanjutan.

1.9. DSN-MUI

DSN-MUI adalah Dewan Syariah Nasional Majelis Ulama Indonesia.

1.10. EFEK

Efek adalah surat berharga atau Kontrak Investasi baik dalam bentuk konvensional dan digital atau bentuk lain sesuai dengan perkembangan teknologi yang memberikan hak kepada pemiliknya untuk secara langsung maupun tidak langsung memperoleh manfaat ekonomis dari penerbit atau dari pihak tertentu berdasarkan perjanjian Derivatif atas Efek, yang dapat dialihkan dan/atau diperdagangkan di Pasar Modal sebagaimana diatur dalam Undang-Undang Pasar Modal.

1.11. EFEK YANG DAPAT DIBELI

Efek Yang Dapat Dibeli adalah Efek sebagaimana diatur dalam POJK Tentang Reksa Dana Syariah. Sesuai POJK Tentang Reksa Dana Syariah, dana kelolaan Reksa Dana Syariah hanya dapat diinvestasikan pada:

1. saham yang ditawarkan melalui Penawaran Umum dan diperdagangkan di bursa Efek di Indonesia serta dimuat dalam Daftar Efek Syariah yang ditetapkan oleh OJK;
2. hak memesan Efek terlebih dahulu syariah dan waran syariah yang ditawarkan melalui Penawaran Umum dan/atau diperdagangkan di bursa Efek di Indonesia;
3. Sukuk yang ditawarkan di Indonesia melalui Penawaran Umum;
4. saham yang diperdagangkan di bursa Efek luar negeri yang dimuat dalam Daftar Efek Syariah yang diterbitkan oleh Pihak Penerbit Daftar Efek Syariah;
5. Sukuk yang ditawarkan melalui Penawaran Umum dan/atau diperdagangkan di bursa Efek luar negeri, yang termasuk dalam Daftar Efek Syariah yang diterbitkan oleh Pihak Penerbit Daftar Efek Syariah;
6. Efek beragun aset syariah dalam negeri yang sudah mendapat peringkat dari perusahaan pemeringkat Efek yang telah memperoleh izin usaha dari OJK;
7. Sukuk yang ditawarkan tidak melalui Penawaran Umum yang sudah mendapat peringkat dari perusahaan pemeringkat Efek yang telah memperoleh izin usaha dari OJK;
8. Efek Syariah yang diterbitkan oleh lembaga internasional dimana Pemerintah Republik Indonesia menjadi salah satu anggotanya;

9. Instrumen pasar uang syariah dalam negeri yang mempunyai jatuh tempo kurang dari 1 (satu) tahun, baik dalam denominasi rupiah maupun denominasi mata uang lainnya;
10. hak memesan Efek terlebih dahulu syariah dan waran syariah yang ditawarkan melalui Penawaran Umum dan/atau diperdagangkan di bursa Efek luar negeri yang dimuat dalam Daftar Efek Syariah yang diterbitkan oleh Pihak Penerbit Daftar Efek Syariah; dan/atau
11. Efek Syariah lainnya yang ditetapkan oleh OJK.

Pembatasan investasi tersebut di atas didasarkan pada peraturan yang berlaku saat Prospektus ini dibuat, yang mana dapat berubah sewaktu-waktu sesuai dengan kebijakan yang ditetapkan oleh Pemerintah di bidang Pasar Modal dan surat persetujuan lain yang dikeluarkan oleh OJK berkaitan dengan pengelolaan Reksa Dana berbentuk Kontrak Investasi Kolektif. Pembatasan investasi tersebut di atas merupakan kutipan dari peraturan yang berlaku. SUCORINVEST SHARIA BALANCED FUND hanya dapat berinvestasi pada portofolio investasi sesuai dengan Kebijakan Investasi pada Bab V angka 5.2. Prospektus.

1.12. EFEK SYARIAH

Efek Syariah adalah Efek sebagaimana dimaksud dalam Undang-Undang tentang Pasar Modal dan peraturan pelaksanaannya yang (i) akad, cara pengelolaan dan kegiatan usaha; dan (ii) aset yang menjadi landasan akad, cara pengelolaan dan kegiatan usaha; dan/atau (iii) aset yang terkait dengan Efek dimaksud dan penerbitnya, tidak bertentangan dengan Prinsip Syariah di Pasar Modal.

1.13. EFEK SYARIAH BERPENDAPATAN TETAP

Efek Syariah Berpendapatan Tetap adalah Efek Syariah yang memberikan pendapatan tetap yang jatuh temponya 1 (satu) tahun atau lebih, termasuk Efek Syariah berpendapatan tetap yang dapat dikonversi.

1.14. EFEKTIF

Efektif adalah terpenuhinya seluruh tata cara dan persyaratan Pernyataan Pendaftaran Dalam Rangka Penawaran Umum Reksa Dana Berbentuk Kontrak Investasi Kolektif yang ditetapkan dalam Undang-undang Pasar Modal dan POJK Tentang Reksa Dana Berbentuk Kontrak Investasi Kolektif. Surat pernyataan Efektif Pernyataan Pendaftaran Dalam Rangka Penawaran Umum Reksa Dana Berbentuk Kontrak Investasi Kolektif akan dikeluarkan oleh OJK.

1.15. FORMULIR PEMBUKAAN REKENING

Formulir Pembukaan Rekening adalah formulir yang harus diisi secara lengkap, ditandatangani dan diajukan oleh calon Pemegang Unit Penyertaan sebelum membeli Unit Penyertaan Reksa Dana yang diterbitkan oleh Manajer Investasi yang pertama kali (pembelian awal) melalui Manajer Investasi atau Agen Penjual Efek Reksa Dana yang ditunjuk oleh Manajer Investasi (jika ada) serta memuat profil calon Pemegang Unit Penyertaan yang disyaratkan untuk diisi oleh calon Pemegang Unit Penyertaan sebagaimana diharuskan oleh Peraturan BAPEPAM Nomor IV.D.2 tentang Profil Pemodal Reksa Dana, yang merupakan Lampiran Keputusan Ketua BAPEPAM Nomor Kep 20/PM/2004 tanggal 29 April 2004, yang berisikan data dan informasi mengenai profil risiko pemodal.

Formulir Pembukaan Rekening dapat berbentuk elektronik yang menggunakan sistem elektronik yang disediakan oleh Manajer Investasi atau Agen Penjual Efek Reksa Dana yang ditunjuk oleh Manajer Investasi (jika ada) dibawah koordinasi Manajer Investasi dengan memperhatikan ketentuan peraturan perundang-undangan yang berlaku mengenai informasi dan transaksi elektronik.

Dalam hal Formulir Pembukaan Rekening bukan merupakan formulir elektronik, tetapi merupakan hasil pemindaian dari Formulir Pembukaan Rekening yang kemudian dikirimkan kepada dan/atau diterima oleh Manajer Investasi dan/atau Agen Penjual Efek Reksa Dana yang ditunjuk oleh Manajer Investasi (jika ada) melalui suatu sistem elektronik yang disediakan oleh Manajer Investasi dan/atau Agen Penjual Efek Reksa Dana yang ditunjuk oleh Manajer Investasi (jika ada), maka hasil pemindaian Formulir Pembukaan Rekening tersebut akan dianggap sebagai alat bukti hukum yang sah dan diterima para pihak sesuai dengan tata cara yang ditentukan oleh Manajer Investasi dan memperhatikan ketentuan peraturan perundang-undangan yang berlaku mengenai informasi dan transaksi elektronik.

1.16. FORMULIR PEMESANAN PEMBELIAN UNIT PENYERTAAN

Formulir Pemesanan Pembelian Unit Penyertaan adalah formulir yang harus diisi secara lengkap, ditandatangani dan diajukan oleh calon Pemegang Unit Penyertaan untuk membeli Unit Penyertaan dan diajukan oleh calon Pemegang Unit Penyertaan kepada Manajer Investasi atau melalui Agen Penjual Efek Reksa Dana yang ditunjuk oleh Manajer Investasi (jika ada) sesuai tata cara yang berlaku didalam Prospektus ini.

Formulir Pemesanan Pembelian Unit Penyertaan merupakan formulir yang disediakan oleh Manajer Investasi atau Agen Penjual Efek Reksa Dana yang ditunjuk oleh Manajer Investasi (jika ada) atau bentuk formulir lainnya yang telah disepakati Manajer Investasi bersama dengan Pemegang Unit Penyertaan.

Formulir Pemesanan Pembelian Unit Penyertaan dapat juga berbentuk formulir elektronik yang disediakan oleh Manajer Investasi atau Agen Penjual Efek Reksa Dana yang ditunjuk oleh Manajer Investasi (jika ada) dibawah koordinasi Manajer Investasi dengan memperhatikan ketentuan peraturan perundang-undangan yang berlaku mengenai informasi dan transaksi elektronik.

Dalam hal Formulir Pemesanan Pembelian bukan merupakan formulir elektronik, tetapi merupakan hasil pemindaian dari Formulir Pemesanan Pembelian yang kemudian dikirimkan kepada dan/atau diterima oleh Manajer Investasi dan/atau Agen Penjual Efek Reksa Dana yang ditunjuk oleh Manajer Investasi (jika ada) melalui suatu sistem elektronik yang disediakan oleh Manajer Investasi dan/atau Agen Penjual Efek Reksa Dana yang ditunjuk oleh Manajer Investasi (jika ada), maka hasil pemindaian Formulir Pemesanan Pembelian tersebut akan dianggap sebagai alat bukti hukum yang sah dan diterima para pihak sesuai dengan tata cara yang ditentukan oleh Manajer Investasi dan memperhatikan ketentuan perundang-undangan yang berlaku mengenai informasi dan transaksi elektronik.

1.17. FORMULIR PENJUALAN KEMBALI UNIT PENYERTAAN

Formulir Penjualan Kembali Unit Penyertaan adalah formulir yang harus diisi secara lengkap, ditandatangani dan diajukan oleh Pemegang Unit Penyertaan untuk menjual kembali Unit Penyertaan yang dimilikinya dan diajukan oleh Pemegang Unit Penyertaan kepada Manajer Investasi atau melalui Agen Penjual Efek Reksa Dana yang ditunjuk oleh Manajer Investasi (jika ada) sesuai tata cara yang berlaku dalam Prospektus ini.

Formulir Penjualan Kembali Unit Penyertaan merupakan formulir yang disediakan oleh Manajer Investasi atau Agen Penjual Efek Reksa Dana yang ditunjuk oleh Manajer Investasi (jika ada) atau bentuk formulir lainnya yang telah disepakati Manajer Investasi bersama dengan Pemegang Unit Penyertaan. Formulir Penjualan Kembali Unit Penyertaan dapat juga berbentuk formulir elektronik yang disediakan oleh Manajer Investasi atau Agen Penjual Efek Reksa Dana yang ditunjuk oleh Manajer Investasi (jika ada) dibawah koordinasi Manajer Investasi dengan memperhatikan ketentuan peraturan perundang-undangan yang berlaku mengenai informasi dan transaksi elektronik.

Dalam hal Formulir Penjualan Kembali Unit Penyertaan bukan merupakan formulir elektronik, tetapi merupakan hasil pemindaian dari Formulir Penjualan Kembali Unit Penyertaan yang dikirimkan kepada dan/atau diterima oleh Manajer Investasi dan/atau Agen Penjual Efek Reksa Dana yang ditunjuk oleh Manajer Investasi (jika ada) melalui suatu sistem elektronik yang disediakan oleh Manajer Investasi dan/atau Agen Penjual Efek Reksa Dana yang ditunjuk oleh Manajer Investasi (jika ada), maka hasil pemindaian Formulir Penjualan Kembali Unit Penyertaan tersebut akan dianggap sebagai alat bukti hukum yang sah dan diterima para pihak sesuai dengan tata cara yang ditentukan oleh Manajer Investasi dan memperhatikan ketentuan perundang-undangan yang berlaku mengenai informasi dan transaksi elektronik.

1.18. FORMULIR PENGALIHAN INVESTASI

Formulir Pengalihan Investasi adalah formulir yang harus diisi secara lengkap, ditandatangani dan diajukan oleh Pemegang Unit Penyertaan untuk mengalihkan investasi yang dimilikinya dalam SUCORINVEST SHARIA BALANCED FUND ke Reksa Dana lainnya atau sebaliknya yang memiliki fasilitas pengalihan investasi, yang dikelola oleh Manajer Investasi, dan diajukan oleh Pemegang Unit Penyertaan kepada Manajer Investasi atau Agen Penjual Efek Reksa Dana yang ditunjuk oleh Manajer Investasi (jika ada).

Formulir Pengalihan Investasi merupakan formulir yang disediakan oleh Manajer Investasi atau Agen Penjual Efek Reksa Dana yang ditunjuk oleh Manajer Investasi (jika ada) atau bentuk formulir lainnya yang telah disepakati Manajer Investasi bersama dengan Pemegang Unit Penyertaan. Formulir Pengalihan Investasi dapat juga berbentuk formulir elektronik yang ditentukan oleh Manajer Investasi atau Agen Penjual Efek

Reksa Dana yang ditunjuk oleh Manajer Investasi (jika ada) dibawah koordinasi Manajer Investasi dengan memperhatikan ketentuan peraturan perundang-undangan yang berlaku mengenai informasi dan transaksi elektronik.

Dalam hal Formulir Pengalihan Investasi bukan merupakan formulir elektronik, tetapi merupakan hasil pemindaian dari Formulir Pengalihan Investasi yang dikirimkan kepada dan/atau diterima oleh Manajer Investasi dan/atau Agen Penjual Efek Reksa Dana yang ditunjuk oleh Manajer Investasi (jika ada) melalui suatu sistem elektronik yang disediakan oleh Manajer Investasi dan/atau Agen Penjual Efek Reksa Dana yang ditunjuk oleh Manajer Investasi (jika ada), maka hasil pemindaian Formulir Pengalihan Investasi tersebut akan dianggap sebagai alat bukti hukum yang sah dan diterima para pihak sesuai dengan tata cara yang ditentukan oleh Manajer Investasi dan memperhatikan ketentuan peraturan perundang-undangan yang berlaku mengenai informasi dan transaksi elektronik.

1.19. HARI BURSA

Hari Bursa adalah setiap hari diselenggarakannya perdagangan efek di Bursa Efek, yaitu hari Senin sampai dengan hari Jumat, kecuali hari tersebut merupakan hari libur nasional atau dinyatakan sebagai hari libur oleh Bursa Efek Indonesia.

1.20. HARI KERJA

Hari Kerja adalah hari Senin sampai dengan hari Jumat dimana Bank Indonesia buka dan melakukan kliring, kecuali pada hari tersebut merupakan hari libur nasional yang ditetapkan oleh Pemerintah Republik Indonesia dan/atau Bank Indonesia.

1.21. HARI KALENDER

Hari Kalender adalah semua hari dalam 1 (satu) tahun sesuai dengan kalender nasional tanpa kecuali, termasuk hari Sabtu, Minggu dan hari libur nasional yang ditetapkan sewaktu-waktu oleh Pemerintah Republik Indonesia dan Hari Kerja yang karena suatu keadaan tertentu ditetapkan oleh Pemerintah Republik Indonesia sebagai bukan Hari Kerja.

1.22. KETENTUAN KERAHASIAAN DAN KEAMANAN DATA DAN/ATAU INFORMASI PRIBADI KONSUMEN

Ketentuan Kerahasiaan Dan Keamanan Data Dan/ Atau Informasi Pribadi Konsumen adalah ketentuan-ketentuan mengenai kerahasiaan dan keamanan data dan/atau informasi pribadi konsumen sebagaimana diatur dalam POJK Tentang Perlindungan Konsumen dan Masyarakat di Sektor Jasa Keuangan, beserta penjelasannya, dan perubahan-perubahannya dan penggantinya yang mungkin ada di kemudian hari.

1.23. KONTRAK INVESTASI KOLEKTIF

Kontrak Investasi Kolektif adalah kontrak antara Manajer Investasi dan Bank Kustodian yang mengikat Pemegang Unit Penyertaan, dimana Manajer Investasi diberi wewenang untuk mengelola portofolio investasi kolektif dan Bank Kustodian diberi wewenang untuk melaksanakan penitipan kolektif.

1.24. LAPORAN BULANAN

Laporan Bulanan Adalah laporan SUCORINVEST SHARIA BALANCED FUND yang akan disediakan oleh Bank Kustodian bagi Pemegang Unit Penyertaan melalui fasilitas yang disediakan oleh penyedia jasa Sistem Pengelolaan Investasi Terpadu (S-INVEST), selambat-lambatnya pada hari ke-12 (dua belas) bulan berikutnya yang memuat sekurang-kurangnya (a) nama, alamat, judul rekening, dan nomor rekening dari Pemegang Unit Penyertaan, (b) Nilai Aktiva Bersih per Unit Penyertaan pada akhir bulan, (c) Jumlah Unit Penyertaan yang dimiliki oleh Pemegang Unit Penyertaan, (d) Total nilai Unit Penyertaan yang dimiliki oleh Pemegang Unit Penyertaan, (e) tanggal setiap pembagian uang tunai atau Unit Penyertaan (jika ada), (f) rincian dari portofolio yang dimiliki, (g) Informasi mengenai ada atau tidak mutasi (pembelian dan/atau penjualan kembali) atas Unit Penyertaan yang dimiliki oleh Pemegang Unit Penyertaan pada bulan sebelumnya. Apabila pada bulan sebelumnya terdapat mutasi (pembelian dan/atau penjualan kembali) atas jumlah Unit Penyertaan yang dimiliki oleh Pemegang Unit Penyertaan, maka Laporan Bulanan akan memuat tambahan informasi mengenai (a) jumlah Unit Penyertaan yang dimiliki pada awal periode, (b) tanggal, Nilai Aktiva Bersih dan jumlah Unit Penyertaan yang dibeli atau dilunasi pada setiap transaksi selama periode, dan (c) rincian status pajak dari penghasilan, jika terdapat penghasilan yang diperoleh Pemegang Unit Penyertaan selama periode tertentu dengan tetap memperhatikan kategori penghasilan dan beban (jika ada) sebagaimana dimaksud dalam peraturan mengenai laporan Reksa Dana yaitu Peraturan Otoritas Jasa Keuangan No. 56/POJK.04/2020 tentang Pelaporan dan Pedoman Akuntansi Reksa Dana tanggal 3

Desember 2020 (“POJK tentang Pelaporan dan Pedoman Akuntansi Reksa Dana”) berikut penjelasan, perubahan maupun penggantinya yang mungkin ada dikemudian hari.

Manajer Investasi / Agen Penjual Efek Reksa Dana yang ditunjuk oleh Manajer Investasi (jika ada) wajib memastikan bahwa pihaknya telah memperoleh persetujuan Pemegang Unit Penyertaan SUCORINVEST SHARIA BALANCED FUND atas penyampaian Laporan Bulanan secara elektronik melalui Sistem Pengelolaan Investasi Terpadu (S-INVEST). Pemegang Unit Penyertaan dapat mengakses Laporan Bulanan melalui fasilitas yang disediakan oleh penyedia jasa Sistem Pengelolaan Investasi Terpadu (S-INVEST).

Dalam hal Pemegang Unit Penyertaan meminta Laporan Bulanan secara tercetak, Laporan Bulanan akan diproses sesuai dengan Surat Edaran OJK Nomor 1/SEOJK.04/2020 tanggal 17 Februari 2020 tentang Tata Cara Penyampaian Surat atau Bukti Konfirmasi dan Laporan Berkala Reksa Dana secara Elektronik melalui Sistem Pengelolaan Investasi Terpadu (“SEOJK tentang Tata Cara Penyampaian Surat atau Bukti Konfirmasi dan Laporan Berkala Reksa Dana secara Elektronik melalui Sistem Pengelolaan Investasi Terpadu”) beserta penjelasan dan perubahan-perubahan yang mungkin ada dikemudian hari, dengan tidak memberikan biaya tambahan bagi SUCORINVEST SHARIA BALANCED FUND.

1.25. MANAJER INVESTASI

Manajer Investasi adalah PT Sucorinvest Asset Management yang kegiatan usahanya mengelola Portofolio Efek untuk para Nasabah atau mengelola portofolio investasi kolektif untuk sekelompok Nasabah, kecuali perusahaan asuransi, dana pensiun, dan bank yang melakukan sendiri kegiatan usahanya berdasarkan peraturan perundang-undangan yang berlaku.

1.26. METODE PENGHITUNGAN NILAI AKTIVA BERSIH (NAB)

Metode Penghitungan NAB adalah metode yang digunakan dalam menghitung Nilai Aktiva Bersih Reksa Dana sesuai dengan Peraturan BAPEPAM & LK No.IV.C.2. tentang Nilai Pasar Wajar Dari Efek Dalam Portofolio Reksa Dana, yang merupakan Lampiran Keputusan Ketua BAPEPAM & LK Nomor KEP-367/BL/2012 tanggal 9 Juli 2012 (“Peraturan BAPEPAM & LK No. IV.C.2.”) beserta peraturan pelaksanaan lainnya yang terkait seperti Surat Edaran Ketua Dewan Komisiner OJK.

1.27. NASABAH

Nasabah adalah pihak yang menggunakan jasa Penyedia Jasa Keuangan di Sektor Pasar Modal sebagaimana dimaksud dalam POJK Tentang Penerapan Program Anti Pencucian Uang dan Pencegahan Pendanaan Terorisme di Sektor Jasa Keuangan. Dalam Prospektus ini istilah Nasabah sesuai konteksnya berarti calon Pemegang Unit Penyertaan dan Pemegang Unit Penyertaan.

1.28. NILAI AKTIVA BERSIH (NAB)

NAB adalah nilai pasar yang wajar dari suatu Efek dan kekayaan lain dari Reksa Dana dikurangi seluruh kewajibannya.

1.29. NILAI PASAR WAJAR

Nilai Pasar Wajar adalah nilai yang dapat diperoleh dari transaksi Efek yang dilakukan antar para pihak yang bebas bukan karena paksaan atau likuidasi.

Penghitungan Nilai Pasar Wajar dari suatu Efek dalam portofolio Reksa Dana harus dilakukan sesuai dengan Peraturan BAPEPAM dan LK Nomor IV.C.2 tanggal 9 Juli 2012.

1.31. OTORITAS JASA KEUANGAN (“OJK”)

OJK adalah lembaga yang independen dan bebas dari campur tangan pihak lain, yang mempunyai fungsi, tugas, dan wewenang pengaturan, pengawasan, pemeriksaan, dan penyidikan sebagaimana dimaksud dalam Undang-Undang OJK.

1.32. PEMEGANG UNIT PENYERTAAN

Pemegang Unit Penyertaan adalah pihak-pihak yang membeli dan memiliki Unit Penyertaan SUCORINVEST SHARIA BALANCED FUND berdasarkan Kontrak ini dan yang namanya terdaftar dalam daftar Pemegang Unit Penyertaan di Manajer Investasi dan Bank Kustodian sebagai pemilik Unit Penyertaan.

1.33. PENAWARAN UMUM

Penawaran Umum adalah kegiatan penawaran Unit Penyertaan SUCORINVEST SHARIA BALANCED FUND Investasi untuk menjual Unit Penyertaan SUCORINVEST SHARIA BALANCED FUND berdasarkan tata cara yang diatur dalam Undang-Undang Pasar Modal beserta peraturan pelaksanaannya dan Kontrak ini.

1.34. PENITIPAN KOLEKTIF

Penitipan Kolektif adalah Jasa penitipan atas Efek yang dimiliki bersama oleh lebih dari satu pihak yang kepentingannya diwakili oleh kustodian.

1.35. PENYEDIA JASA KEUANGAN DI SEKTOR PASAR MODAL

Penyedia Jasa Keuangan di Sektor Pasar Modal adalah Perusahaan Efek yang melakukan kegiatan usaha sebagai Penjamin Emisi Efek, Perantara Pedagang Efek, dan/atau Manajer Investasi, serta Bank Umum yang menjalankan fungsi Kustodian. Dalam Prospektus ini istilah Penyedia Jasa Keuangan di Sektor Pasar Modal sesuai konteksnya berarti Manajer Investasi dan Bank Kustodian dan/atau Agen Penjual Efek Reksa Dana yang ditunjuk oleh Manajer Investasi (jika ada).

1.36. PERIODE PENGUMUMAN NILAI AKTIVA BERSIH (NAB)

Periode Pengumuman Nilai Aktiva Bersih (NAB) adalah periode di mana Nilai Aktiva Bersih (NAB) SUCORINVEST SHARIA BALANCED FUND diumumkan kepada masyarakat melalui paling kurang satu surat kabar harian berbahasa Indonesia yang berperedaran nasional paling lambat pada Hari Bursa berikutnya.

1.37. PERNYATAAN PENDAFTARAN

Pernyataan Pendaftaran adalah dokumen yang wajib disampaikan oleh Manajer Investasi kepada OJK dalam rangka Penawaran Umum Reksa Dana Berbentuk Kontrak Investasi Kolektif yang ditetapkan dalam Undang-undang Pasar Modal dan POJK Tentang Reksa Dana Berbentuk Kontrak Investasi Kolektif.

1.38. PIHAK PENERBIT DAFTAR EFEK SYARIAH

Pihak Penerbit Daftar Efek Syariah adalah pihak yang telah mendapatkan persetujuan dari otoritas Pasar Modal untuk menerbitkan Daftar Efek Syariah sebagaimana dimaksud dalam peraturan perundang-undangan di sektor Pasar Modal yang mengatur mengenai kriteria dan penerbitan Daftar Efek Syariah.

1.39. POJK TENTANG AHLI SYARIAH PASAR MODAL

POJK Tentang Ahli Syariah Pasar Modal adalah Peraturan Otoritas Jasa Keuangan Nomor 05/POJK.04/2021 tanggal 12 Maret 2021 tentang Ahli Syariah Pasar Modal beserta penjelasannya, dan perubahan-perubahannya dan penggantinya yang mungkin ada dikemudian hari.

1.40. POJK TENTANG PEDOMAN PERILAKU MANAJER INVESTASI

POJK Tentang Pedoman Perilaku Manajer Investasi adalah Peraturan Otoritas Jasa Keuangan Nomor 17/POJK.04/2022 tanggal 1 September 2022 tentang Pedoman Perilaku Manajer Investasi, beserta penjelasannya, dan perubahan-perubahannya dan penggantinya yang mungkin ada di kemudian hari.

1.41. POJK TENTANG PERLINDUNGAN KONSUMEN DAN MASYARAKAT DI SEKTOR JASA KEUANGAN

POJK Tentang Perlindungan Konsumen dan Masyarakat di Sektor Jasa Keuangan adalah Peraturan Otoritas Jasa Keuangan Nomor: 6/POJK.07/2022 tanggal 14 April 2022 tentang Perlindungan Konsumen dan Masyarakat di Sektor Jasa Keuangan, beserta penjelasannya, dan perubahan-perubahannya dan penggantinya yang mungkin ada di kemudian hari.

1.42. POJK TENTANG LAYANAN PENGADUAN KONSUMEN DI SEKTOR JASA KEUANGAN

POJK Tentang Layanan Pengaduan Konsumen di Sektor Jasa Keuangan adalah Peraturan Otoritas Jasa Keuangan Nomor 18/POJK.07/2018 tanggal 10 September 2018 tentang Layanan Pengaduan Konsumen di Sektor Jasa Keuangan, beserta penjelasannya, dan perubahan-perubahannya dan penggantinya yang mungkin ada dikemudian hari.

1.43. POJK TENTANG PENERAPAN PROGRAM ANTI PENCUCIAN UANG, PENCEGAHAN PENDANAAN TERORISME, DAN PENCEGAHAN PENDANAAN PROLIFERASI SENJATA PEMUSNAH MASSAL DI SEKTOR JASA KEUANGAN

POJK Tentang Penerapan Program Anti Pencucian Uang, Pencegahan Pendanaan Terorisme, Dan Pencegahan Pendanaan Proliferasi Senjata Pemusnah Massal Di Sektor Jasa Keuangan adalah Peraturan Otoritas Jasa Keuangan Nomor 8 Tahun 2023 tanggal 14-06-2023 (empat belas Juni dua ribu dua puluh tiga) tentang Penerapan Program Anti Pencucian Uang, Pencegahan Pendanaan Terorisme, Dan Pencegahan Pendanaan Proliferasi Senjata Pemusnah Massal Di Sektor Jasa Keuangan, serta perubahan-perubahannya dan penggantinya yang mungkin ada di kemudian hari.

1.44. POJK TENTANG PENYELENGGARAAN LAYANAN KONSUMEN DAN MASYARAKAT DI SEKTOR JASA KEUANGAN OLEH OTORITAS JASA KEUANGAN

POJK Tentang Penyelenggaraan Layanan Konsumen Dan Masyarakat Di Sektor Jasa Keuangan Oleh Otoritas Jasa Keuangan adalah Peraturan Otoritas Jasa Keuangan Nomor 31/POJK.04/2020 tanggal 22 April 2020 tentang Penyelenggaraan Layanan Konsumen dan Masyarakat di Sektor Jasa Keuangan oleh Otoritas Jasa Keuangan, beserta penjelasannya, dan perubahan-perubahannya dan penggantinya yang mungkin ada dikemudian hari.

1.45. POJK TENTANG REKSA DANA BERBENTUK KONTRAK INVESTASI KOLEKTIF

POJK Tentang Reksa Dana Berbentuk Kontrak Investasi Kolektif adalah Peraturan Otoritas Jasa Keuangan Nomor: 23/POJK.04/2016 tanggal 13 Juni 2016 tentang Reksa Dana Berbentuk Kontrak Investasi Kolektif jo. Peraturan Otoritas Jasa Keuangan No. 2/POJK.04/2020 tanggal 8 Januari 2020 tentang Perubahan Atas Peraturan Otoritas Jasa Keuangan No. 23/POJK.04/2016 tentang Reksa Dana Berbentuk Kontrak Investasi Kolektif dan Peraturan Otoritas Jasa Keuangan Nomor 4 Tahun 2023 tanggal 30-03-2023 (tiga puluh Maret dua ribu dua puluh tiga) tentang Perubahan Kedua Atas Peraturan Otoritas Jasa Keuangan Nomor 23/POJK.04/2016 tentang Reksa Dana Berbentuk Kontrak Investasi Kolektif, dan perubahan-perubahannya dan penggantinya yang mungkin ada di kemudian hari.

1.46. POJK TENTANG REKSA DANA SYARIAH

POJK Tentang Reksa Dana Syariah adalah Peraturan Otoritas Jasa Keuangan No. 33/POJK.04/2019 tanggal 13 Desember 2019 tentang Penerbitan dan Persyaratan Reksa Dana Syariah beserta penjelasannya, dan perubahan-perubahannya dan penggantinya yang mungkin ada dikemudian hari.

1.47. PORTOFOLIO EFEK

Portofolio Efek adalah kumpulan Efek yang dimiliki oleh orang perseorangan, perusahaan, usaha bersama, asosiasi, atau kelompok yang terorganisasi. Definisi Portofolio Efek berkaitan dengan SUCORINVEST SHARIA BALANCED FUND adalah kumpulan Efek yang merupakan kekayaan SUCORINVEST SHARIA BALANCED FUND.

1.48. PROGRAM APU, PPT DAN PPPSPM DI SEKTOR JASA KEUANGAN

Program APU,PPT dan PPPSPM di Sektor Jasa Keuangan adalah upaya pencegahan dan pemberantasan tindak pidana Pencucian Uang dan Pendanaan Terorisme dan pendanaan proliferasi senjata pemusnah massal sebagaimana dimaksud di dalam POJK Tentang Penerapan Program Anti Pencucian Uang, Pencegahan Pendanaan Terorisme, Dan Pencegahan Pendanaan Proliferasi Senjata Pemusnah Massal Di Sektor Jasa Keuangan.

1.49. PRINSIP SYARIAH DI PASAR MODAL

Prinsip hukum Islam dalam kegiatan syariah di Pasar Modal adalah prinsip-prinsip hukum Islam dalam kegiatan Syariah di bidang pasar modal berdasarkan fatwa DSN-MUI, sebagaimana dimaksud dalam POJK No. 15/POJK.04/2015 tanggal 3 November 2015 tentang Penerapan Prinsip Syariah di Pasar Modal.

1.50. PROSPEKTUS

Prospektus adalah setiap pernyataan yang dicetak atau informasi tertulis yang digunakan untuk Penawaran Umum Reksa Dana dengan tujuan calon Pemegang Unit Penyertaan membeli Unit Penyertaan Reksa Dana, kecuali pernyataan atau informasi yang berdasarkan peraturan OJK yang dinyatakan bukan sebagai Prospektus sebagaimana dimaksud dalam Peraturan Otoritas Jasa Keuangan No. 25/POJK.04/2020 tanggal 22 April 2020 tentang Pedoman Bentuk dan Isi Prospektus Dalam Rangka Penawaran Umum Reksa Dana, beserta penjelasannya, dan perubahan-perubahannya dan penggantinya yang mungkin ada dikemudian hari.

1.51. REKSA DANA

Reksa Dana adalah wadah yang dipergunakan untuk menghimpun dana dari masyarakat pemodal untuk selanjutnya diinvestasikan dalam Portofolio Efek oleh Manajer Investasi. Sesuai Undang-undang Pasar Modal, Reksa Dana dapat berbentuk: (i) Perseroan Tertutup atau Terbuka; atau (ii) Kontrak Investasi Kolektif. Bentuk hukum Reksa Dana yang ditawarkan dalam Prospektus ini adalah Kontrak Investasi Kolektif.

1.52. SISTEM ELEKTRONIK

Sistem Elektronik” adalah sistem elektronik yang disediakan oleh Manajer Investasi atau Agen Penjual Efek Reksa Dana yang ditunjuk oleh Manajer Investasi (jika ada) yang dapat digunakan untuk:

1. Penerimaan Pemegang Unit Penyertaan melalui pembukaan rekening;
2. Pembelian Unit Penyertaan (*subscription*);
3. Penjualan kembali Unit Penyertaan (*redemption*); dan
4. Pengalihan investasi (*switching*).

1.53. SURAT KONFIRMASI TRANSAKSI UNIT PENYERTAAN

Surat Konfirmasi Transaksi Unit Penyertaan adalah surat yang mengkonfirmasi pelaksanaan instruksi pembelian dan/atau penjualan kembali Unit Penyertaan dan/atau pengalihan investasi dari Pemegang Unit Penyertaan dan menunjukkan jumlah Unit Penyertaan yang dimiliki oleh Pemegang Unit Penyertaan serta berlaku sebagai bukti kepemilikan Unit Penyertaan SUCORINVEST SHARIA BALANCED FUND. Surat Konfirmasi Transaksi Unit Penyertaan akan tersedia bagi Pemegang Unit Penyertaan melalui fasilitas yang disediakan oleh penyedia jasa Sistem Pengelolaan Investasi Terpadu (S-INVEST) paling lambat 7 (tujuh) Hari Bursa setelah:

- (i) aplikasi pembelian Unit Penyertaan SUCORINVEST SHARIA BALANCED FUND dari Pemegang Unit Penyertaan telah lengkap dan diterima dengan baik oleh Manajer Investasi atau Agen Penjual Efek Reksa Dana yang ditunjuk oleh Manajer Investasi (jika ada) dan pembayaran untuk pembelian tersebut diterima dengan baik oleh Bank Kustodian (*in complete application good fund*) dan Unit Penyertaan diterbitkan oleh Bank Kustodian;
- (ii) aplikasi penjualan kembali Unit Penyertaan SUCORINVEST SHARIA BALANCED FUND dari Pemegang Unit Penyertaan telah lengkap dan diterima dengan baik (*in complete application*) oleh Manajer Investasi atau Agen Penjual Efek Reksa Dana yang ditunjuk oleh Manajer Investasi (jika ada); dan
- (iii) aplikasi pengalihan investasi dalam SUCORINVEST SHARIA BALANCED FUND dari Pemegang Unit Penyertaan telah lengkap dan diterima dengan baik (*in complete application*) oleh Manajer Investasi atau Agen Penjual Efek Reksa Dana yang ditunjuk oleh Manajer Investasi (jika ada).

Manajer Investasi atau Agen Penjual Efek Reksa Dana yang ditunjuk oleh Manajer Investasi (jika ada) wajib memastikan bahwa pihaknya telah memperoleh persetujuan Pemegang Unit Penyertaan untuk SUCORINVEST SHARIA BALANCED FUND atas penyampaian Surat Konfirmasi Transaksi Unit Penyertaan secara elektronik melalui Sistem Pengelolaan Investasi Terpadu (S-INVEST). Pemegang Unit Penyertaan dapat mengakses Surat Konfirmasi Transaksi Unit Penyertaan melalui fasilitas yang disediakan oleh penyedia jasa Sistem Pengelolaan Investasi Terpadu (S-INVEST).

1.54. UNDANG-UNDANG PASAR MODAL

Undang-Undang Pasar Modal adalah Undang-Undang Republik Indonesia Nomor 8 tahun 1995 tentang Pasar Modal beserta peraturan pelaksanaan dan seluruh perubahannya.

1.55. UNIT PENYERTAAN

Unit Penyertaan adalah satuan ukuran yang menunjukkan bagian kepentingan setiap Pemegang Unit Penyertaan dalam portofolio investasi kolektif.

1.56. WAKALAH

Wakalah adalah perjanjian (*akad*) dimana Pihak yang memberi kuasa (*muwakkil*) memberikan kuasa kepada Pihak yang menerima kuasa (*wakil*) untuk melakukan tindakan atau perbuatan tertentu sebagaimana dimaksud dalam POJK Nomor 53/POJK.04/2015 tanggal 23 Desember 2015 tentang Akad yang Digunakan dalam Penerbitan Efek Syariah di Pasar Modal beserta seluruh penjelasannya dan perubahan-perubahannya dan penggantinya yang mungkin ada di kemudian hari.

BAB II

KETERANGAN MENGENAI SUCORINVEST SHARIA BALANCED FUND

2.1. PENDIRIAN SUCORINVEST SHARIA BALANCED FUND

SUCORINVEST SHARIA BALANCED FUND adalah Reksa Dana Syariah berbentuk Kontrak Investasi Kolektif sebagaimana termaktub dalam akta-akta sebagai berikut:

- Kontrak Investasi Kolektif REKSA DANA SYARIAH SUCORINVEST SHARIA BALANCED FUND Nomor 12 tanggal 12 Maret 2019;
- Akta Addendum Kontrak Investasi Kolektif REKSA DANA SYARIAH SUCORINVEST SHARIA BALANCED FUND Nomor 09 tanggal 28 Desember 2020;

keduanya dibuat di hadapan Siti Rumondang Bulan Lubis, notaris di Kabupaten Tangerang, antara PT Sucorinvest Asset Management sebagai Manajer Investasi, PT Bank DBS Indonesia, pada waktu itu selaku bank kustodian; dan

- Akta PENGGANTIAN BANK KUSTODIAN DAN ADDENDUM I KONTRAK INVESTASI KOLEKTIF REKSA DANA SYARIAH SUCORINVEST SHARIA BALANCED FUND Nomor 07 tanggal 7 Maret 2022, dibuat di hadapan Siti Rumondang bulan Lubis, S.H.,M.Kn notaris di Kabupaten Tangerang, antara PT Sucorinvest Asset Management sebagai Manajer Investasi, PT Bank DBS Indonesia selaku bank kustodian awal dengan PT Bank HSBC Indonesia sebagai Bank Kustodian Pengganti;
- Akta ADDENDUM II KONTRAK INVESTASI KOLEKTIF REKSA DANA SYARIAH SUCORINVEST SHARIA BALANCED FUND Nomor 03 tanggal 5 Januari 2023, dibuat di hadapan Leolin Jayayanti, S.H.,M.Kn notaris di Jakarta, antara PT Sucorinvest Asset Management sebagai Manajer Investasi dengan PT Bank HSBC Indonesia sebagai Bank Kustodian;

(selanjutnya disebut “Kontrak Investasi Kolektif REKSA DANA SYARIAH SUCORINVEST SHARIA BALANCED FUND”).

SUCORINVEST SHARIA BALANCED FUND memperoleh surat pernyataan Efektif dari OJK sesuai dengan Surat Keputusan Kepala Eksekutif Pasar Modal OJK No. S -569/PM.21/2019 tanggal 8 Mei 2019.

SUCORINVEST SHARIA BALANCED FUND telah memperoleh pernyataan kesesuaian syariah dari Dewan Pengawas Syariah Manajer Investasi sebagaimana dinyatakan dalam Opini Dewan Pengawas Syariah tertanggal 28 Februari 2019.

2.2. AKAD WAKALAH

Sesuai Fatwa Dewan Syariah Nasional Nomor 20/DSN-MUI/IV/2001 tentang Pedoman Pelaksanaan Investasi Untuk Reksa Dana Syariah, perjanjian (akad) antara Manajer Investasi dan Pemegang Unit Penyertaan berdasarkan Kontrak Investasi Kolektif Reksa Dana merupakan akad Wakalah, yaitu Pemegang Unit Penyertaan memberikan mandat kepada Manajer Investasi untuk melakukan investasi bagi kepentingan Pemegang Unit Penyertaan sesuai dengan ketentuan yang tercantum dalam Kontrak Investasi Kolektif dan prospektus Reksa Dana.

Manajer Investasi dan Bank Kustodian (*wakiliin*) bertindak untuk kepentingan para Pemegang Unit Penyertaan (*muwakkil*) dimana Manajer Investasi diberi wewenang untuk mengelola portofolio investasi kolektif dan Bank Kustodian diberi wewenang untuk melaksanakan penitipan kolektif.

Merujuk kepada Fatwa Dewan Syariah Nasional No.10/DSN-MUI/IV/2000 tentang Wakalah, Manajer Investasi dan Bank Kustodian sebagai *wakilin* berhak memperoleh imbalan/*ujrah* dari *muwakkil* yakni Pemegang Unit Penyertaan yang bersifat mengikat dan tidak boleh dibatalkan secara sepihak.

2.3. PENAWARAN UMUM

PT Sucorinvest Asset Management sebagai Manajer Investasi akan melakukan Penawaran Umum atas Unit Penyertaan SUCORINVEST SHARIA BALANCED FUND secara terus menerus sampai dengan jumlah 5.000.000.000 (lima miliar) Unit Penyertaan.

Setiap Unit Penyertaan SUCORINVEST SHARIA BALANCED FUND ditawarkan dengan harga sama dengan Nilai Aktiva Bersih awal yaitu sebesar Rp.1.000,- (seribu Rupiah) pada hari pertama penawaran. Selanjutnya harga pembelian setiap Unit Penyertaan SUCORINVEST SHARIA BALANCED FUND ditetapkan berdasarkan Nilai Aktiva Bersih SUCORINVEST SHARIA BALANCED FUND pada akhir Hari Bursa yang bersangkutan.

2.4. PENGELOLA REKSA DANA

PT. Sucorinvest Asset Management sebagai Manajer Investasi didukung oleh tenaga profesional yang terdiri dari Komite Investasi dan Tim Pengelola Investasi.

a. Komite Investasi

Guna mengawasi dan memberi pengarahan atas kegiatan pengelolaan investasi harian yang dilakukan oleh Tim Pengelola Investasi maka dibentuk Komite Investasi yang beranggotakan sebagai berikut:

▪ **Johannes Susilo - Ketua Komite Investasi**

Johannes Susilo lulus dari Andrews University, Michigan, Amerika Serikat dengan gelar *Masters in Business Administration* pada tahun 1982. Beliau bergabung dengan Sucorinvest pada tahun 2000 sebagai Penasihat Perusahaan dan telah menjadi Komisaris di Sucorinvest sejak tahun 2002. Beliau telah menjabat berbagai posisi termasuk sebagai *Vice President* Chase Manhattan Bank, dimana setelahnya pindah ke Bank Danamon sebagai *Corporate Secretary* di tahun 1989. Beliau kemudian menjadi Presiden Direktur PT Danamon Securities sebelum menjadi Presiden Direktur PT Asia Kapitalindo Securities hingga tahun 2000.

▪ **Daniel James Rompas, Anggota Komite Investasi**

Daniel James Rompas mendapat gelar Sarjana Ekonomi dari Universitas Jayabaya pada tahun 1984. Saat ini beliau menjabat sebagai Anggota Dewan Direktur Lembaga Pembiayaan Ekspor Indonesia (Indonesia Eximbank). Sebelumnya, beliau menjabat sebagai Direktur Manajemen Risiko PT. Bank Niaga sejak tahun 1999 hingga 2000, Direktur Bisnis Perbankan PT. Bank Niaga pada tahun 2000 hingga 2006, Wakil Direktur Utama PT. Bank CIMB Niaga pada tahun 2006 hingga 2016, dan terakhir sebagai Ketua Dewan Direktur Merangkap Direktur Eksekutif Lembaga Pembiayaan Ekspor Indonesia (Indonesia Eximbank) sejak Desember 2019 hingga Januari 2022.

▪ **Rusli Sutanto, Anggota Komite Investasi**

Rusli Sutanto mendapat gelar Bachelor of Science di bidang Teknik Industri dari University of Alabama, Amerika Serikat pada tahun 1985. Beliau bergabung dengan PT Sucorinvest Asset Management sebagai Komisaris Independen sejak tahun 2021. Memiliki pengalaman lebih dari 28 tahun di industri jasa keuangan khususnya pada bidang *Sales and Distribution* dan *Performance Management*. Sebelum menjadi Komisaris Independen di PT Sucorinvest Asset Management, beliau telah memegang berbagai posisi penting di Industri Jasa Keuangan khususnya Bank Ritel Asing. Sebelum pensiun dari Rabobank International Indonesia beliau memegang posisi terakhir sebagai Direktur *Liabilities, Cash Management, dan Direct Banking*; beliau juga memiliki pengalaman di HSBC Indonesia, Bank Danamon Indonesia dan Citibank. Terakhir, beliau menjabat sebagai Komisaris Independen di PT Usaha Pembiayaan Reliance dan PT Asuransi Reliance sejak tahun 2016-2017.

b. Tim Pengelola Investasi

Tim Pengelola Investasi bertugas sebagai pelaksana harian atas kebijaksanaan, strategi, dan eksekusi investasi yang telah diformulasikan bersama dengan Komite Investasi. Anggota Tim Pengelola Investasi terdiri dari:

▪ **Jemmy Paul Wawointana, Ketua Tim Pengelola Investasi**

Jemmy Paul Wawointana lulusan Fakultas Ekonomi Universitas Klabat, Manado jurusan Akuntansi. Berkiprah di Pasar Modal dimulai dari PT Lotus Andalan Sekuritas (d/h PT Lautandhana Securindo) sebagai *Research Analyst*. Setelah itu berkarir di industri manufaktur dan menjabat sebagai *Finance Manager* di PT D&D General, sebuah holding company. Posisi terakhir sebelum bergabung dengan PT Sucorinvest Asset Management adalah *Head of Research* di PT Waterfront Sekuritas Indonesia. Memiliki izin perorangan dari otoritas Pasar Modal sebagai Wakil Manajer Investasi berdasarkan Keputusan Ketua BAPEPAM dan LK Nomor Kep-124/BL/WMI/2011 tanggal 30 Desember 2011 yang terakhir diperpanjang berdasarkan Keputusan Dewan Komisiner Otoritas Jasa Keuangan No. KEP-35/PM.21/PJ-WMI/2022 tanggal 14 April 2022, dan izin perorangan dari otoritas Pasar Modal sebagai Wakil Perantara Pedagang Efek berdasarkan Keputusan Ketua BAPEPAM dan LK Nomor Kep-397/BL/WPPE/2011 tanggal 30 Desember 2011 yang terakhir diperpanjang berdasarkan keputusan Dewan Komisiner Otoritas Jasa Keuangan No. Kep- Kep-222/PM.02/PJ-WPPE/TTE/2023, Tanggal 10 April 2023.

- **Michele Gabriela, Anggota Tim Pengelola Investasi**

Michele Gabriela memiliki izin Wakil Manajer Investasi dari otoritas Pasar Modal berdasarkan keputusan Dewan Komisiner Otoritas Jasa Keuangan Nomor Kep-182/PM.211 /WMI/2015 tanggal 12 November 2015 yang telah diperpanjang berdasarkan Keputusan Dewan Komisiner Otoritas Jasa Keuangan No. KEP-152/PM.211/PJ-WMI/2021 tanggal 2 Juni 2021. Saat ini yang bersangkutan menjabat sebagai Investment Analyst. Lulusan Fakultas Ekonomi Universitas Pelita Harapan, sebelum bergabung dengan PT Sucorinvest Asset Management, yang bersangkutan adalah Equity Analyst di PT Trimegah Sekuritas Indonesia Tbk dan PT Sucor Sekuritas (d/h PT. Sucorinvest Central Gani).

- **Andre Teguh Kohar, Anggota Tim Pengelola Investasi**

Andre Teguh Kohar menjabat sebagai Portofolio Manager di PT Sucorinvest Asset Management sejak pertengahan tahun 2022. Memulai karir sebagai *Business Development* pada tahun 2015 di PT Intiland Development Tbk sebelum akhirnya bergabung dengan PT Sucorinvest Asset Management pada tahun 2017 sebagai *Equity Analyst*.

Andre Kohar meraih gelar *Bachelor of Arts in Economic* dari Pace University, USA. Memiliki izin Wakil Manajer Investasi berdasarkan Surat Keputusan Dewan Komisiner Otoritas Jasa Keuangan (OJK) Nomor KEP-219/PM.211/WMI/2020 tanggal 8 Mei 2020 yang telah di perpanjang berdasarkan Keputusan Dewan Komisiner Otoritas Jasa Keuangan No. Kep-269/PM.02/PJ-WMI/2023 tanggal 7 September 2023.

- **Samuel Mailoa, Anggota Tim Pengelola Investasi**

Samuel Mailoa menjabat sebagai Portofolio Manager di PT Sucorinvest Asset Management. Memulai karir sebagai Financial Advisor pada tahun 2019 di PwC, dan kemudian juga berpengalaman sebagai Equity Analyst di Trimegah Sekuritas pada tahun 2020.

Samuel Mailoa memperoleh gelar BCom – Accounting and Finance dari University of Melbourne, Australia. Memiliki izin Wakil Manajer Investasi berdasarkan Surat Keputusan Dewan Komisiner Otoritas Jasa Keuangan (OJK) Nomor KEP-15/PM.211/WMI/2021 tanggal 21 Januari 2021.

- **Alexander Yasa, Anggota Tim Pengelola Investasi**

Alexander Yasa menjabat sebagai *Equity Analyst* di PT Sucorinvest Asset Management. Memulai karir sebagai Direktur di dua perusahaan di PT Menorah Loggingindo dan PT Anugerah Palm Indonesia pada tahun 2011. Kemudian menjabat sebagai *Acquisitions and Lease Manager, Healthcare Services* di PT Siloam International Hospital Tbk pada tahun 2014, terakhir sebelum bergabung dengan PT Sucorinvest Asset Management menjabat sebagai Commercial Director di PT Lippo Cikarang Tbk.

Alexander Yasa memperoleh gelar MSc in Applied Economics dari National University of Singapore dan gelar sarjana Arts in Economic and Political Science (Double Major) dari the University of British Columbia. Memiliki izin Wakil Manajer Investasi berdasarkan Surat Keputusan Dewan Komisiner Otoritas Jasa Keuangan (OJK) Nomor KEP-145/PM.211/WMI/2021 tanggal 17 Mei 2021.

- **Dimas Yusuf, Anggota Tim Pengelola Investasi**

Dimas Yusuf menjabat sebagai Portofolio Manager di PT Sucorinvest Asset Management. Memulai karir sebagai Financial Analyst pada tahun 2013, sebagai Financial Controller for Geoscience Division pada tahun 2014 dan terakhir sebagai Business Analyst pada tahun 2015 di PT Elnusa Tbk.

Dimas Yusuf memperoleh gelar MSc in Public Policy dari University of Bristol, United Kingdom dan gelar Sarjana dari Fakultas Ekonomi Universitas Indonesia. Memiliki izin Wakil Manajer Investasi berdasarkan Surat Keputusan Dewan Komisiner Otoritas Jasa Keuangan (OJK) Nomor Kep - 233/PM.211/WMI/2019 tanggal 2 September 2019 yang terakhir diperpanjang berdasarkan Keputusan Dewan Komisiner Otoritas Jasa Keuangan No. KEP-649/PM.21/PJ-WMI/2022 tanggal 2 September 2022.

▪ **Gama Yuki Amanda, Anggota Tim Pengelola Investasi**

Gama Yuki Amanda menjabat sebagai Portofolio Manager di PT Sucorinvest Asset Management. Memulai karir sebagai Fund Accounting Staf pada tahun 2012 di Deutsche Bank Indonesia dan terakhir sebagai Assistant Portofolio Manager pada tahun 2015 di PT Batavia Prosperindo Aset Manajemen.

Gama Yuki Amanda memperoleh gelar Sarjana Ekonomi dari Universitas Indonesia pada tahun 2012 dan Magister Manajemen dari Universitas Indonesia pada tahun 2018. Memiliki izin Wakil Manajer Investasi berdasarkan Surat Keputusan Dewan Komisiner Otoritas Jasa Keuangan (OJK) Nomor Kep-118/PM.211/PJ-WMI/2017 tanggal 20 Desember 2017 yang telah di perpanjang berdasarkan Keputusan Dewan Komisiner Otoritas Jasa Keuangan No. Kep-77/PM.211/PJ-WMI/2021 tanggal 24 Maret 2021.

▪ **Alvaro Ihsan, Anggota Tim Pengelola Investasi**

Alvaro Ihsan menjabat sebagai *Fixed Income Analyst* di PT Sucorinvest Asset Management sejak pertengahan tahun 2021. Memiliki pengalaman di pasar modal saat mengikuti magang di divisi *Equity Retail* di Maybank Kim Eng Sekuritas serta divisi Fixed Income di PT Sucorinvest Asset Management.

Alvaro Ihsan memiliki gelar Sarjana Ekonomi dengan jurusan Manajemen Keuangan dari Universitas Indonesia. Memiliki izin Wakil Manajer Investasi berdasarkan Surat Keputusan Dewan Komisiner Otoritas Jasa Keuangan (OJK) Nomor KEP-5/PM.211/WMI/2022 tanggal 12 Januari 2022.

▪ **Yohanes Rakestra Yudhatama, Anggota Tim Pengelola Investasi**

Yohanes Rakestra Yudhatama menjabat sebagai *Fixed Income Analyst* di PT Sucorinvest Asset Management sejak tahun 2022. Memulai karir sebagai Treasury pada tahun 2022 di PT Bank Amar Indonesia Tbk. Yohanes memiliki gelar Sarjana Ekonomi dengan jurusan Manajemen dari Universitas Gadjah Mada. Memiliki izin Wakil Manajer Investasi berdasarkan Surat Keputusan Dewan Komisiner Otoritas Jasa Keuangan (OJK) Nomor KEP-4/PM.021/WMI/2024 tanggal 9 Januari 2024.

2.5. DEWAN PENGAWAS SYARIAH MANAJER INVESTASI

Dalam mengelola SUCORINVEST SHARIA BALANCED FUND, Komite Investasi dan Tim Pengelola Investasi diawasi oleh Dewan Pengawas Syariah PT Sucorinvest Asset Management.

Penasihat Syariah PT Sucorinvest Asset Management terdiri dari 1 (satu) orang yang telah mendapat rekomendasi/persetujuan dari Dewan Syariah Nasional-Majelis Ulama Indonesia berdasarkan Surat Nomor: U-267/DSN-MUI/VII/2013 tanggal 31 Juli 2013 yaitu:

• **Else Fernanda, S.E., M.Sc.**

Lahir di Padang 18 Mei 1974. Memperoleh gelar Sarjana Ekonomi Akuntansi dari Universitas Indonesia (1997) dan MSc in Finance dari University of Strathclyde (2003). Memulai karir sebagai Research Analyst di PT Astra International Tbk di tahun 1997 hingga 1998. Pengalaman kerja sebagai praktisi bidang investasi dan pasar modal adalah sebagai Investment Manager di Bahana Artha Ventura (1998-2002), Batasa Tazkia (2004) dan PT Asuransi Takaful Keluarga (2005-2006). Fernanda memiliki izin Wakil Manajer Investasi (WMI) sejak tahun 2001 dan izin Ahli Syariah Pasar Modal (ASPM) sejak tahun 2016. Selain menjadi anggota Dewan Pengawas Syariah Pasar Modal, Fernanda juga menjadi Dosen di Universitas Paramadina untuk subyek Manajemen Investasi Syariah (2008-Sekarang). Izin Ahli Syariah Pasar Modal sebagaimana termaktub dalam Keputusan Dewan Komisiner OJK No. KEP-02/D.04/ASPM-P/2016 tanggal 14 Maret 2016 tentang Pemberian Izin Ahli Syariah Pasar Modal kepada Else Fernanda yang telah diperpanjang berdasarkan Keputusan Dewan Komisiner Otoritas Jasa Keuangan Nomor : KEP-03/PM.223/PJ-ASPM/2021 tanggal 12 Maret 2021 tentang Pemberian Izin Ahli Syariah Pasar Modal kepada Else Fernanda.

2.6. PENANGGUNG JAWAB KEGIATAN PENGELOLAAN REKSA DANA SYARIAH DI BANK KUSTODIAN

Dalam melakukan pengawasan transaksi Reksa Dana dan produk lainnya yang berbasis syariah, penanggung jawab kegiatan Syariah di Bank Kustodian terdiri dari 1 (satu) orang yang diangkat melalui Surat Bank Kustodian Nomor 001/I/2020/HSS-FS tanggal 13 Januari 2020, memberikan kuasa kepada Ikhwan A. Basri sebagai Penanggung Jawab Kegiatan Pasar Modal Syariah Bank Kustodian serta untuk

menghadap pihak-pihak terkait dan/atau wewenang lainnya, serta dapat menandatangani, mengajukan akta, surat dan dokumen-dokumen yang berhubungan dengan hal tersebut jika diperlukan, dan melakukan tindakan-tindakan/perbuatan-perbuatan hukum lainnya yang dianggap perlu, penting dan yang diperlukan untuk menjalankan kewenangan yang diberikan kepada Penerima Kuasa oleh Bank Kustodian berdasarkan Surat Kuasa tersebut.

Tugas dan tanggung jawab utama Penanggung Jawab kegiatan di Bidang keuangan Syariah di Bank Kustodian mencakup, namun tidak terbatas kepada, memberikan masukan dan nasihat terkait produk Syariah yang diadministrasikan oleh Bank Kustodian.

Penanggung Jawab kegiatan di Bidang Keuangan Syariah di Bank Kustodian juga bertindak sebagai penanggung jawab kegiatan yang memiliki pengetahuan yang memadai dan/atau pengalaman di bidang keuangan Syariah.

2.7 IKHTISAR LAPORAN KEUANGAN SINGKAT SUCORINVEST SHARIA BALANCED FUND

Berikut adalah Ikhtisar Laporan Keuangan SUCORINVEST SHARIA BALANCED FUND yang telah diperiksa oleh Kantor Akuntan Publik.

	Periode dari tanggal 1 Januari 2023 s/d tanggal 31 Desember 2023/Period from January 1, 2023 until December 31, 2023	Periode 12 bulan terakhir dari tanggal 31 Desember 2023/Period of the last 12 months from December 31, 2023	Periode 36 bulan terakhir dari tanggal 31 Desember 2023/Period of the last 36 months from December 31, 2023	Periode 60 bulan terakhir dari tanggal 31 Desember 2023/Period of the last 60 months from December 31, 2023	3 Tahun kalender terakhir/ Last 3 years calendar			
					2023	2022	2021	
Total Hasil Investasi (%)	6,01	-13,08	-	-	6,01	-13,08	19,59	Total Investment Return (%)
Hasil Investasi Setelah Memperhitungkan Biaya Pemasaran (%)	2,89	-19,77	-	-	2,89	-19,77	19,59	Investment Return after Marketing Expenses (%)
Beban Operasi (%)	4,70	4,34	-	-	4,70	4,34	2,91	Operating Expenses (%)
Perputaran Portofolio	1:5,39	1:0,95	-	-	1:5,39	1:0,95	1:8,34	Portfolio Turnover
Persentase Penghasilan Kena Pajak (%)	-	-	-	-	-	-	-	Percentage of Taxable Income (%)

Tujuan tabel Ikhtisar keuangan singkat ini adalah semata-mata untuk membantu memahami kinerja masa lalu dari Reksa Dana, tetapi seharusnya tidak dianggap sebagai indikasi dari kinerja masa depan akan sama baiknya dengan kinerja masa lalu.

BAB III MANAJER INVESTASI

3.1. RIWAYAT SINGKAT MANAJER INVESTASI

PT Sucorinvest Asset Management (selanjutnya disebut “Manajer Investasi”) berkedudukan di Jakarta Selatan, didirikan pada tahun 1997 dengan nama PT Gani Aset Manajemen berdasarkan Akta No. 70 tanggal 12 Agustus 1997, dibuat di hadapan Teddy Anwar SH, Notaris di Jakarta dan telah disahkan oleh Menteri Kehakiman Republik Indonesia dengan Surat Keputusan No. C2-10.933.HT.01.01.TH97 tanggal 21 Oktober 1997 sekaligus memperoleh status sebagai badan hukum serta telah diumumkan dalam Berita Negara Republik Indonesia No. 66 tanggal 16 Agustus 1999 tambahan No.4997. Sejak pendiriannya, Anggaran Dasar Perseroan mengalami beberapa kali pengubahan dan telah diubah seluruhnya dalam rangka penyesuaian Undang-Undang Republik Indonesia No. 40 Tahun 2007 Tentang Perseroan Terbatas sebagaimana ternyata dalam Akta No. 26 tanggal 20 Januari 2009, dibuat di hadapan Teddy Anwar SH, Notaris di Jakarta yang telah mendapatkan persetujuan Menteri Hukum dan Hak Asasi Manusia Republik Indonesia berdasarkan Surat Keputusan No. AHU-16904.AH.01.02.Tahun 2009 tanggal 27 April 2009.

Kemudian Anggaran Dasar Manajer Investasi diubah berdasarkan akta Pernyataan Keputusan Rapat PT Gani Aset Manajemen No. 23 tanggal 13 Mei 2009, dibuat di hadapan Teddy Anwar, SH., SpN., notaris di Jakarta yang telah mendapat persetujuan dari Menteri Hukum dan Hak Asasi Manusia Republik Indonesia dengan Surat Keputusan No. AHU-27572.AH.01.02. Tahun 2009 tanggal 22 Juni 2009.

Kemudian, pada tahun 2011, nama PT Gani Aset Manajemen diubah menjadi PT Sucorinvest Asset Management berdasarkan akta Pernyataan Keputusan Para Pemegang Saham PT Gani Aset Manajemen No. 44 tanggal 23 Mei 2011, dibuat di hadapan Benny Kristianto SH, Notaris di Jakarta, yang telah mendapat persetujuan dari Menteri Hukum dan Hak Asasi Manusia Republik Indonesia dengan Surat Keputusan No. AHU-30021.AH.01.02. Tahun 2011 tanggal 15 Juni 2011.

Perubahan Pemegang Saham dan susunan anggota Direksi Manajer Investasi yang berlaku, termaktub dalam akta No. 03 tanggal 1 Oktober 2018, dibuat di hadapan Leolin Jayayanti, S.H., M.Kn., notaris di Jakarta, yang telah diterima dan dicatatkan dalam *database* Sistem Administrasi Badan Hukum Kementerian Hukum dan Hak Asasi Manusia Republik Indonesia dengan Surat No. AHU-AH.01.03-0248357 tanggal 2 Oktober 2018.

Adapun susunan Dewan Komisaris Manajer Investasi yang berlaku termaktub dalam akta No. 41 tanggal 29 Januari 2024, dibuat di hadapan Leolin Jayayanti, S.H., M.Kn., notaris di Jakarta, yang telah Diterima dan dicatatkan dalam *database* Sistem Administrasi Badan Hukum Kementerian Hukum dan Hak Asasi Manusia Republik Indonesia dengan Surat No. AHU-AH.01.09-0040061 tanggal 29 Januari 2024.

Manajer Investasi telah memperoleh izin usaha dari otoritas Pasar Modal sebagai Manajer Investasi berdasarkan Surat Keputusan Ketua BAPEPAM Nomor: Kep-01/PM/MI/1999 tertanggal 1 Juni 1999, dan dalam menjalankan usahanya telah dilengkapi dengan perijinan-perijinan yang disyaratkan oleh peraturan perundang-undangan yang berlaku.

Susunan Anggota Direksi dan Dewan Komisaris Manajer Investasi:

Susunan anggota Direksi dan Dewan Komisaris PT Sucorinvest Asset Management pada saat Prospektus ini diterbitkan adalah sebagai berikut:

Direksi

Direktur Utama : Jemmy Paul Wawointana
Direktur : Yenny Siahaan

Dewan Komisaris

Komisaris Utama : Theodorus Wiryawan
Komisaris Independen : Rusli Sutanto

3.2. PENGALAMAN MANAJER INVESTASI

PT Sucorinvest Asset Management merupakan perusahaan manajer investasi yang ditunjang oleh para direksi dan stafnya yang memiliki pengalaman dalam industri Pasar Modal. PT Sucorinvest Asset Management memiliki pengalaman dalam mengelola Reksa Dana baik reksa dana terbuka maupun reksa dana tertutup seperti Reksa Dana Terproteksi dan Reksa Dana Penyertaan Terbatas. Dana kelolaan PT Sucorinvest Asset Management per 28 Februari 2023 adalah sebesar Rp 23.451 triliun (dua puluh tiga triliun empat ratus lima puluh satu miliar Rupiah). Baik Komite Investasi maupun Tim Pengelola Investasi telah berpengalaman dalam berbagai transaksi dan aktivitas di pasar uang dan pasar modal. PT Sucorinvest Asset Management mempunyai potensi yang cukup besar dalam memberikan andil bagi perkembangan industri Pasar Modal di Indonesia.

3.3. PIHAK YANG TERAFILIASI DENGAN MANAJER INVESTASI

Pihak-pihak yang terafiliasi dengan Manajer Investasi adalah PT Sucor Sekuritas, PT Sayakaya Lahir Batin dan PT Sucor Investama.

BAB IV

BANK KUSTODIAN

4.1. KETERANGAN SINGKAT MENGENAI BANK KUSTODIAN

PT Bank HSBC Indonesia (dahulu dikenal sebagai PT Bank Ekonomi Raharja) telah beroperasi di Indonesia sejak 1989 yang merupakan bagian dari HSBC Group dan telah memperoleh persetujuan untuk menjalankan kegiatan usaha sebagai Kustodian di bidang Pasar Modal dari Otoritas Jasa Keuangan (“OJK”) No. KEP-02/PM.2/2017 tertanggal 20 Januari 2017.

PT Bank HSBC Indonesia telah menerima pengalihan kedudukan, hak dan kewajiban sebagai Bank Kustodian dari The Hongkong and Shanghai Banking Corporation Limited, Cabang Jakarta yang merupakan kantor cabang bank asing yang telah beroperasi sebagai Bank Kustodian sejak tahun 1989 di Indonesia dan merupakan penyedia jasa kustodian dan *fund services* terdepan di dunia.

4.2. PENGALAMAN BANK KUSTODIAN

PT Bank HSBC Indonesia sebagai Bank Kustodian menyediakan jasa secara terpadu untuk para pemodal dalam dan luar negeri melalui dua komponen bisnis yaitu: Direct Custody and Clearing, dan Fund Services.

Didukung oleh staff-staff yang berdedikasi tinggi, standar pelayanan yang prima dan penggunaan sistem yang canggih, PT Bank HSBC Indonesia merupakan salah satu Bank Kustodian terbesar di Indonesia

4.3. PIHAK YANG TERAFILIASI DENGAN BANK KUSTODIAN

Pihak yang terafiliasi dengan Bank Kustodian di Indonesia adalah PT HSBC Sekuritas Indonesia

BAB V

TUJUAN INVESTASI, KEBIJAKAN INVESTASI, PEMBATASAN INVESTASI, MEKANISME PEMBERSIHAN KEKAYAAN SUCORINVEST SHARIA BALANCED FUND DARI UNSUR-UNSUR YANG BERTENTANGAN DENGAN PRINSIP SYARIAH DI PASAR MODAL DAN KEBIJAKAN PEMBAGIAN HASIL INVESTASI

Dengan memperhatikan peraturan perundangan yang berlaku, dan ketentuan-ketentuan lain dalam Kontrak Investasi Kolektif SUCORINVEST SHARIA BALANCED FUND, maka Tujuan Investasi, Kebijakan Investasi, Pembatasan Investasi, dan Kebijakan Pembagian Hasil Investasi SUCORINVEST SHARIA BALANCED FUND adalah sebagai berikut:

5.1. TUJUAN INVESTASI

SUCORINVEST SHARIA BALANCED FUND bertujuan untuk memberikan hasil investasi yang optimal dalam jangka menengah atau panjang melalui investasi sesuai dengan Kebijakan Investasi dan Prinsip Syariah di Pasar Modal yang tercantum pada Daftar Efek Syariah (DES).

5.2. KEBIJAKAN INVESTASI

SUCORINVEST SHARIA BALANCED FUND akan melakukan investasi dengan komposisi portofolio investasi sebesar:

- a. minimum 1% (satu persen) dan maksimum 79% (tujuh puluh sembilan persen) dari Nilai Aktiva Bersih pada Efek Syariah bersifat ekuitas yang diperdagangkan di Bursa Efek baik di dalam maupun di luar negeri, yang dimuat dalam Daftar Efek Syariah;
- b. minimum 1% (satu persen) dan maksimum 79% (tujuh puluh sembilan persen) dari Nilai Aktiva Bersih pada Efek Syariah Berpendapatan Tetap termasuk Sukuk yang diperdagangkan baik di dalam maupun di luar negeri; dan
- c. minimum 0% (nol persen) dan maksimum 79% (tujuh puluh sembilan persen) dari Nilai Aktiva Bersih pada instrumen pasar uang Syariah dan/atau deposito Syariah;

sesuai dengan peraturan perundang-undangan yang berlaku di Indonesia.

Sesuai dengan POJK Tentang Reksa Dana Syariah, dana kelolaan SUCORINVEST SHARIA BALANCED FUND hanya akan diinvestasikan pada Efek Yang Dapat Dibeli.

Efek Syariah bersifat ekuitas sebagaimana dimaksud dalam angka 5.2. huruf a di atas meliputi:

- i. Efek Syariah bersifat ekuitas yang diperdagangkan baik di dalam maupun luar negeri serta dimuat dalam Daftar Efek Syariah;
- ii. Hak Memesan Efek Terlebih Dahulu Syariah dan Waran Syariah yang ditawarkan melalui Penawaran Umum dan/atau diperdagangkan di Bursa Efek di Indonesia; dan/atau
- iii. Efek Syariah bersifat ekuitas lainnya yang ditetapkan oleh OJK di kemudian hari.

Efek Syariah Berpendapatan Tetap termasuk Sukuk sebagaimana dimaksud dalam angka 5.2. huruf b di atas meliputi:

- i. Efek Syariah Berpendapatan Tetap termasuk Sukuk yang diperdagangkan baik di dalam maupun di luar negeri yang termasuk dalam Daftar Efek Syariah;
- ii. Efek Syariah Berpendapatan Tetap yang diterbitkan dan/atau dijamin oleh Pemerintah Republik Indonesia;
- iii. Efek Syariah Berpendapatan Tetap yang diterbitkan oleh lembaga internasional dimana Pemerintah Republik Indonesia menjadi salah satu anggotanya;
- iv. Efek Beragun Aset Syariah dalam negeri yang telah mendapat peringkat dari Perusahaan Pemeringkat Efek yang terdaftar di OJK;
- v. Surat berharga komersial Syariah dalam negeri yang sudah mendapat peringkat dari Perusahaan Pemeringkat Efek yang terdaftar di OJK; dan/atau
- vi. Efek Syariah Berpendapatan Tetap lainnya yang ditetapkan oleh OJK di kemudian hari.

Dalam hal berinvestasi pada Efek luar negeri, paling banyak 15% (lima belas persen) dari Nilai Aktiva Bersih SUCORINVEST SHARIA BALANCED FUND diinvestasikan pada Efek yang diperdagangkan di Bursa Efek luar negeri yang informasinya dapat diakses dari Indonesia melalui media massa atau situs web. Manajer Investasi wajib memastikan kegiatan investasi SUCORINVEST SHARIA BALANCED FUND pada Efek luar negeri tidak akan bertentangan dengan ketentuan hukum dan peraturan yang berlaku di Indonesia dan hukum Negara yang mendasari penerbitan Efek luar negeri tersebut.

Manajer Investasi akan selalu menyesuaikan kebijakan investasi tersebut diatas dengan Peraturan OJK yang berlaku dan kebijakan-kebijakan yang dikeluarkan OJK serta memastikan kebijakan investasi tersebut di atas tidak bertentangan dengan Prinsip Syariah di Pasar Modal.

Manajer Investasi dapat mengalokasikan kekayaan SUCORINVEST SHARIA BALANCED FUND pada kas hanya dalam rangka pengelolaan risiko investasi portofolio yang bersifat sementara, penyelesaian transaksi Efek dan pembelian Efek sesuai dengan Kebijakan Investasi, pemenuhan kewajiban pembayaran kepada Pemegang Unit Penyertaan dan biaya-biaya yang menjadi beban SUCORINVEST SHARIA BALANCED FUND berdasarkan Kontrak Investasi Kolektif dan Prospektus SUCORINVEST SHARIA BALANCED FUND.

Manajer Investasi dilarang melakukan perubahan atas kebijakan investasi SUCORINVEST SHARIA BALANCED FUND tersebut pada angka 5.2. huruf a, huruf b dan huruf c di atas, kecuali dalam rangka:

- (a) Penyesuaian terhadap peraturan baru dan/atau perubahan terhadap peraturan perundang-undangan; dan/atau
- (b) Penyesuaian terhadap kondisi tertentu yang ditetapkan oleh OJK.

Manajer Investasi wajib mengelola portofolio investasi SUCORINVEST SHARIA BALANCED FUND menurut kebijakan investasi yang dicantumkan dalam Kontrak Investasi Kolektif dan Prospektus serta memenuhi kebijakan investasinya paling lambat dalam waktu 150 (seratus lima puluh) Hari Bursa setelah tanggal diperolehnya pernyataan Efektif atas SUCORINVEST SHARIA BALANCED FUND dari OJK.

5.3. PEMBATAAN INVESTASI

Sesuai dengan POJK Tentang Reksa Dana Berbentuk KIK *jo*. POJK Tentang Reksa Dana Syariah dan POJK Tentang Pedoman Perilaku Manajer Investasi dalam melaksanakan pengelolaan SUCORINVEST SHARIA BALANCED FUND, Manajer Investasi dilarang melakukan tindakan yang dapat menyebabkan SUCORINVEST SHARIA BALANCED FUND:

- a. memiliki Efek Syariah yang diperdagangkan di Bursa Efek luar negeri yang informasinya tidak dapat diakses dari Indonesia melalui media massa atau situs web;
- b. memiliki Efek Syariah yang diterbitkan oleh 1 (satu) perusahaan berbadan hukum Indonesia atau berbadan hukum asing yang diperdagangkan di Bursa Efek luar negeri lebih dari 5% (lima persen) dari modal disetor perusahaan dimaksud atau lebih dari 20% (dua puluh persen) dari Nilai Aktiva Bersih SUCORINVEST SHARIA BALANCED FUND pada setiap saat;
- c. memiliki Efek Syariah bersifat ekuitas yang diterbitkan oleh perusahaan yang telah mencatatkan Efeknya pada Bursa Efek di Indonesia lebih dari 5% (lima persen) dari modal disetor perusahaan dimaksud;
- d. memiliki Efek Syariah yang diterbitkan oleh 1 (satu) Pihak lebih dari 20% (dua puluh persen) dari Nilai Aktiva Bersih SUCORINVEST SHARIA BALANCED FUND pada setiap saat, kecuali:
 1. Sertifikat Bank Indonesia Syariah;
 2. Efek Syariah yang diterbitkan dan/atau dijamin oleh Pemerintah Republik Indonesia; dan/atau
 3. Efek Syariah yang diterbitkan oleh lembaga keuangan internasional dimana Pemerintah Republik Indonesia menjadi salah satu anggotanya;
- e. memiliki Efek Syariah derivatif:
 1. yang ditransaksikan di luar Bursa Efek dengan 1 (satu) pihak Lembaga Jasa Keuangan dengan nilai eksposur lebih dari 10% (sepuluh persen) dari Nilai Aktiva Bersih SUCORINVEST SHARIA BALANCED FUND pada setiap saat; dan
 2. dengan nilai eksposur global bersih lebih dari 20% (dua puluh persen) dari Nilai Aktiva Bersih SUCORINVEST SHARIA BALANCED FUND pada setiap saat;
- f. memiliki Efek Beragun Aset Syariah yang ditawarkan melalui Penawaran Umum lebih dari 20% (dua puluh persen) dari Nilai Aktiva Bersih SUCORINVEST SHARIA BALANCED FUND pada setiap saat dengan ketentuan setiap seri Efek Beragun Aset tidak lebih dari 10% (sepuluh persen) dari Nilai Aktiva Bersih SUCORINVEST SHARIA BALANCED FUND pada setiap saat;
- g. memiliki Efek Syariah berpendapatan tetap dan/atau Efek Beragun Aset Syariah yang ditawarkan tidak melalui Penawaran Umum yang diterbitkan oleh 1 (satu) Pihak lebih dari 20% (dua puluh persen) dari Nilai Aktiva Bersih SUCORINVEST SHARIA BALANCED FUND pada setiap saat atau secara keseluruhan lebih dari 20% (dua puluh persen) dari Nilai Aktiva Bersih SUCORINVEST SHARIA BALANCED FUND pada setiap saat. Larangan ini tidak berlaku bagi Efek Syariah berpendapatan tetap yang diterbitkan oleh Pemerintah Republik Indonesia dan/atau Pemerintah Daerah;
- h. memiliki Portofolio Efek Syariah berupa Efek Syariah yang diterbitkan oleh Pihak yang terafiliasi dengan Manajer Investasi lebih dari 20% (dua puluh persen) dari Nilai Aktiva Bersih SUCORINVEST SHARIA BALANCED FUND pada setiap saat, kecuali hubungan Afiliasi yang terjadi karena kepemilikan atau penyertaan modal Pemerintah Republik Indonesia;

- i. memiliki Efek Syariah yang diterbitkan oleh Pemegang Unit Penyertaan dan/atau Pihak terafiliasi dari Pemegang Unit Penyertaan berdasarkan komitmen yang telah disepakati oleh Manajer Investasi dengan Pemegang Unit Penyertaan dan/atau Pihak terafiliasi dari Pemegang Unit Penyertaan;
- j. membeli Efek Syariah dari calon atau Pemegang Unit Penyertaan dan/atau Pihak terafiliasi dari calon atau Pemegang Unit Penyertaan kecuali dilakukan pada harga pasar wajar;
- k. terlibat dalam kegiatan selain dari investasi, investasi kembali, atau perdagangan Efek Syariah sebagaimana dimaksud dalam POJK Tentang Reksa Dana Berbentuk Kontrak Investasi Kolektif;
- l. terlibat dalam penjualan Efek Syariah yang belum dimiliki (*short sale*);
- m. terlibat dalam transaksi marjin;
- n. menerima pinjaman secara langsung termasuk melakukan penerbitan obligasi atau Efek Syariah berpendapatan tetap lainnya, kecuali pinjaman jangka pendek dengan jangka waktu paling lama 1 (satu) bulan dalam rangka pemenuhan transaksi pembelian kembali dan/atau pelunasan paling banyak 10% (sepuluh persen) dari nilai portofolio SUCORINVEST SHARIA BALANCED FUND pada saat terjadinya pinjaman;
- o. memberikan pinjaman secara langsung, kecuali pembelian Efek Syariah berpendapatan tetap dan/atau penyimpanan dana di bank;
- p. membeli Efek Syariah yang sedang ditawarkan dalam Penawaran Umum, jika Penjamin Emisi Efek dari Penawaran Umum tersebut adalah Manajer Investasi atau Afiliasi dari Manajer Investasi, kecuali:
 1. Efek Syariah berpendapatan tetap yang ditawarkan mendapat peringkat layak investasi; dan/atau
 2. terjadi kelebihan permintaan beli dari Efek Syariah yang ditawarkan;
 Larangan membeli Efek Syariah yang ditawarkan dalam Penawaran Umum dari pihak terafiliasi Manajer Investasi tidak berlaku jika hubungan Afiliasi tersebut terjadi karena kepemilikan atau penyertaan modal Pemerintah Republik Indonesia;
- q. terlibat dalam transaksi bersama atau kontrak bagi hasil dengan Manajer Investasi atau Afiliasi dari Manajer Investasi;
- r. membeli Efek Beragun Aset Syariah, jika:
 1. Efek Beragun Aset Syariah tersebut dikelola oleh Manajer Investasi; dan/atau
 2. Manajer Investasi terafiliasi dengan kreditur awal Efek Beragun Aset Syariah, kecuali hubungan Afiliasi tersebut terjadi karena kepemilikan atau penyertaan modal Pemerintah; dan
- s. terlibat dalam transaksi penjualan Efek Syariah dengan janji membeli kembali dan pembelian efek dengan janji menjual kembali.
- t. mengarahkan transaksi Efek Syariah untuk keuntungan :
 1. Manajer Investasi;
 2. Pihak terafiliasi dengan Manajer Investasi; atau
 3. Produk Investasi lainnya;
- u. terlibat dalam transaksi Efek Syariah dengan fasilitas pendanaan perusahaan Efek yang mengakibatkan utang piutang antara SUCORINVEST SHARIA BALANCED FUND, Manajer Investasi, dan perusahaan efek;
- v. melakukan transaksi dan/atau terlibat perdagangan atas Efek Syariah yang ilegal;
- w. terlibat dalam transaksi Efek Syariah yang mengakibatkan terjadinya pelanggaran ketentuan peraturan perundang-undangan; dan
- x. melakukan transaksi negosiasi untuk kepentingan SUCORINVEST SHARIA BALANCED FUND atas saham syariah yang diperdagangkan di Bursa Efek, kecuali:
 1. dilakukan paling banyak 10% (sepuluh persen) atas Nilai Aktiva Bersih SUCORINVEST SHARIA BALANCED FUND pada setiap Hari Bursa;
 2. atas setiap transaksi yang dilakukan didukung dengan alasan yang rasional dan kertas kerja yang memadai;
 3. transaksi yang dilakukan mengacu pada standar eksekusi terbaik yang mengacu pada analisis harga rata-rata tertimbang volume, tidak berlebihan, dan mengakibatkan kerugian SUCORINVEST SHARIA BALANCED FUND; dan
 4. transaksi dimaksud merupakan transaksi silang, dilaksanakan sesuai dengan ketentuan peraturan perundang-undangan.

Pembatasan tersebut di atas didasarkan pada peraturan yang berlaku saat Prospektus ini dibuat, yang mana dapat berubah sewaktu-waktu sesuai dengan kebijakan yang ditetapkan oleh Pemerintah di bidang Pasar Modal dan surat persetujuan lain yang dikeluarkan oleh OJK berkaitan dengan pengelolaan Reksa Dana berbentuk Kontrak Investasi Kolektif.

Dalam hal Manajer Investasi bermaksud membeli Efek yang diperdagangkan di Bursa Efek luar negeri, pelaksanaan pembelian Efek tersebut baru dapat dilaksanakan setelah tercapainya kesepakatan mengenai tata cara pembelian, penjualan, penyimpanan, pencatatan dan hal-hal lain sehubungan dengan pembelian Efek tersebut antara Manajer Investasi dan Bank Kustodian.

5.4. MEKANISME PEMBERSIHAN KEKAYAAN SUCORINVEST SHARIA BALANCED FUND DARI UNSUR-UNSUR YANG BERTENTANGAN DENGAN PRINSIP SYARIAH DI PASAR MODAL

- 5.4.1. Bilamana dalam portofolio SUCORINVEST SHARIA BALANCED FUND terdapat Efek dan/atau instrumen pasar uang selain Efek yang tercantum dalam Daftar Efek Syariah dan Efek Yang Dapat Dibeli, yang bukan disebabkan oleh tindakan Manajer Investasi dan Bank Kustodian, maka mekanisme pembersihan kekayaan SUCORINVEST SHARIA BALANCED FUND akan mengikuti ketentuan sebagaimana dimaksud dalam Pasal 57 POJK Tentang Reksa Dana Syariah.
- 5.4.2. Dalam hal karena tindakan Manajer Investasi dan Bank Kustodian, mengakibatkan dalam portofolio SUCORINVEST SHARIA BALANCED FUND terdapat Efek dan/atau instrumen pasar uang selain Efek Yang Dapat Dibeli sesuai POJK Tentang Reksa Dana Syariah maka mekanisme pembersihan kekayaan SUCORINVEST SHARIA - BALANCED FUND akan mengikuti ketentuan sebagaimana dimaksud dalam Pasal 58 POJK Tentang Reksa Dana Syariah.
- 5.4.3. Dalam hal Manajer Investasi dan/atau Bank Kustodian tidak mematuhi larangan dan/atau tidak melaksanakan kewajiban yang telah ditetapkan OJK sebagaimana dimaksud dalam Pasal 58 POJK Tentang Reksa Dana Syariah, maka OJK berwenang untuk:
 - (i) mengganti Manajer Investasi dan/atau Bank Kustodian; atau
 - (ii) memerintahkan pembubaran SUCORINVEST SHARIA BALANCED FUND.
- 5.4.4. Dalam hal Manajer Investasi dan Bank Kustodian tidak membubarkan Reksa Dana Syariah sebagaimana dimaksud pada ayat 5.4.3. butir (ii) di atas, OJK berwenang membubarkan SUCORINVEST SHARIA BALANCED FUND.

5.5. KEBIJAKAN PEMBAGIAN HASIL INVESTASI

Setiap hasil investasi yang diperoleh SUCORINVEST SHARIA BALANCED FUND dari dana yang diinvestasikan (jika ada), akan dibukukan kembali ke dalam SUCORINVEST SHARIA BALANCED FUND sehingga selanjutnya akan meningkatkan Nilai Aktiva Bersih SUCORINVEST SHARIA BALANCED FUND.

Dengan tetap memperhatikan pencapaian tujuan investasi jangka panjang SUCORINVEST SHARIA BALANCED FUND, Manajer Investasi memiliki kewenangan untuk membagikan atau tidak membagikan hasil investasi yang telah dibukukan ke dalam SUCORINVEST SHARIA BALANCED FUND tersebut di atas (jika ada), serta menentukan besarnya hasil investasi yang akan dibagikan kepada Pemegang Unit Penyertaan.

Dalam hal Manajer Investasi memutuskan untuk membagikan hasil investasi, pembagian hasil investasi akan dilakukan secara serentak kepada seluruh Pemegang Unit Penyertaan dalam bentuk tunai atau dapat dikonversikan menjadi Unit Penyertaan baru yang besarnya proporsional berdasarkan kepemilikan Unit Penyertaan dari setiap Pemegang Unit Penyertaan.

Besaran pembagian hasil investasi dalam bentuk tunai atau Unit Penyertaan beserta waktu pembagian hasil investasi (jika ada) akan diinformasikan secara tertulis terlebih dahulu kepada Pemegang Unit Penyertaan.

Dalam hal penjualan Unit Penyertaan SUCORINVEST SHARIA BALANCED FUND dilakukan melalui Agen Penjual Efek Reksa Dana yang ditunjuk oleh Manajer Investasi (jika ada), maka bentuk dan skema pembagian hasil investasi akan dilakukan berdasarkan ketetapan antara Agen Penjual Efek Reksa Dana yang ditunjuk oleh Manajer Investasi (jika ada) dan Manajer Investasi, yang dituangkan dalam perjanjian kerja sama antara Agen Penjual Efek Reksa Dana yang ditunjuk oleh Manajer Investasi (jika ada) dan Manajer Investasi. Untuk selanjutnya, Manajer Investasi akan memastikan penerapan skema pembagian hasil investasi secara konsisten.

Pembagian hasil investasi tersebut di atas (jika ada), akan menyebabkan Nilai Aktiva Bersih per Unit Penyertaan menjadi terkoreksi.

Dalam hal Manajer Investasi memutuskan untuk membagikan hasil investasi dalam bentuk Unit Penyertaan, pembagian hasil investasi akan dilakukan secara serentak kepada seluruh Pemegang Unit Penyertaan SUCORINVEST SHARIA BALANCED FUND dan Manajer Investasi akan menginstruksikan secara tertulis kepada Bank Kustodian untuk mengkonversikan hasil investasi menjadi Unit Penyertaan baru yang besarnya proporsional berdasarkan kepemilikan Unit Penyertaan dari setiap Pemegang Unit Penyertaan, dengan menggunakan Nilai Aktiva Bersih pada Hari Bursa disampaikannya instruksi tersebut kepada Bank Kustodian sesegera mungkin, paling lambat 7 (tujuh) Hari Bursa sejak tanggal dilakukannya pembagian hasil investasi.

Dalam hal Manajer Investasi memutuskan untuk membagikan hasil investasi dalam bentuk tunai, pembayaran pembagian hasil investasi dalam bentuk tunai tersebut (jika ada) akan dilakukan secara serentak kepada seluruh Pemegang Unit Penyertaan SUCORINVEST SHARIA BALANCED FUND melalui pemindahbukuan/transfer dalam mata uang Rupiah ke rekening yang terdaftar atas nama Pemegang Unit

Penyertaan sesegera mungkin paling lambat 7 (tujuh) Hari Bursa sejak tanggal dilakukannya pembagian hasil investasi.

Semua biaya bank termasuk biaya pemindahbukuan/transfer dalam mata uang Rupiah sehubungan dengan pembayaran pembagian hasil investasi berupa uang tunai tersebut (jika ada) menjadi beban Pemegang Unit Penyertaan.

Tidak ada garansi/jaminan mengenai frekuensi pembagian hasil investasi tersebut baik dalam bentuk tunai atau Unit Penyertaan. Pembagian hasil investasi akan sangat tergantung pada kinerja SUCORINVEST SHARIA BALANCED FUND dan sepenuhnya merupakan keputusan Manajer Investasi.

Dalam hal ini Manajer Investasi tidak membagikan hasil investasi, maka Pemegang Unit Penyertaan yang ingin merealisasikan investasinya dapat menjual kembali sebagian atau seluruh Unit Penyertaan yang dimilikinya.

Manajer Investasi harus melakukan pemisahan bagian pendapatan yang mengandung unsur nonhalal dari pendapatan yang diyakini halal sesuai dengan mekanisme pembersihan kekayaan SUCORINVEST SHARIA BALANCED FUND sebagaimana dimaksud dalam Kontrak, sehingga hasil investasi yang diterima Pemegang Unit Penyertaan SUCORINVEST SHARIA BALANCED FUND bersih dari unsur nonhalal.

BAB VI

METODE PENGHITUNGAN NILAI PASAR WAJAR EFEK DALAM PORTOFOLIO SUCORINVEST SHARIA BALANCED FUND

Metode penghitungan nilai pasar wajar Efek dalam portofolio investasi SUCORINVEST SHARIA BALANCED FUND yang digunakan oleh Manajer Investasi adalah sesuai dengan Peraturan BAPEPAM dan LK No.IV.C.2 dan POJK Tentang Reksa Dana Berbentuk KIK, memuat antara lain ketentuan sebagai berikut :

1. Nilai Pasar Wajar dari Efek dalam portofolio Reksa Dana wajib dihitung dan disampaikan oleh Manajer Investasi kepada Bank Kustodian paling lambat pukul 17.00 WIB (tujuh belas Waktu Indonesia Barat) setiap Hari Bursa, dengan ketentuan sebagai berikut :
 - a. Penghitungan Nilai Pasar Wajar dari Efek yang aktif diperdagangkan di Bursa Efek menggunakan informasi harga perdagangan terakhir atas Efek tersebut di Bursa Efek;
 - b. Penghitungan Nilai Pasar Wajar dari :
 - 1) Efek yang diperdagangkan di luar Bursa Efek (*over the counter*);
 - 2) Efek yang tidak aktif diperdagangkan di Bursa Efek;
 - 3) Efek yang diperdagangkan dalam denominasi mata uang asing;
 - 4) Instrumen Pasar Uang dalam negeri, sebagaimana dimaksud dalam POJK Tentang Reksa Dana Berbentuk KIK;
 - 5) Efek lain yang transaksinya wajib dilaporkan kepada Penerima Laporan Transaksi Efek sebagaimana dimaksud dalam Peraturan OJK Nomor 22/POJK.04/2017 tanggal 21 Juni 2017 tentang Pelaporan Transaksi Efek;
 - 6) Efek lain yang berdasarkan Keputusan OJK dapat menjadi Portofolio Efek Reksa Dana; dan/atau
 - 7) Efek dari perusahaan yang dinyatakan pailit atau kemungkinan besar akan pailit, atau gagal membayar pokok utang atau bagi hasil dari Efek tersebut, menggunakan harga pasar wajar yang ditetapkan oleh Lembaga Penilai Harga Efek (LPHE) sebagai harga acuan bagi Manajer Investasi.
 - c. Dalam hal harga perdagangan terakhir Efek di Bursa Efek tidak mencerminkan Nilai Pasar Wajar pada saat itu, penghitungan Nilai Pasar Wajar dari Efek tersebut menggunakan harga pasar wajar yang ditetapkan oleh LPHE sebagai harga acuan bagi Manajer Investasi.
 - d. Dalam hal LPHE tidak mengeluarkan harga pasar wajar terhadap Efek sebagaimana dimaksud dalam angka 2 huruf b angka 1) sampai dengan angka 6), dan angka 2 huruf c dari Peraturan BAPEPAM dan LK No. IV.C.2 ini, Manajer Investasi wajib menentukan Nilai Pasar Wajar dari Efek dengan itikad baik dan penuh tanggung jawab berdasarkan metode yang menggunakan asas konservatif dan diterapkan secara konsisten, dengan mempertimbangkan antara lain :
 - 1) harga perdagangan sebelumnya;
 - 2) harga perbandingan Efek sejenis; dan/atau
 - 3) kondisi fundamental dari penerbit Efek.
 - e. Dalam hal LPHE tidak mengeluarkan harga pasar wajar terhadap Efek dari perusahaan yang dinyatakan pailit atau kemungkinan besar akan pailit, atau gagal membayar pokok utang atau bagi hasil dari Efek tersebut, sebagaimana dimaksud pada angka 2 huruf b angka 7 dari Peraturan BAPEPAM dan LK No. IV.C.2 ini, Manajer Investasi wajib menghitung Nilai Pasar Wajar dari Efek dengan itikad baik dan penuh tanggung jawab berdasarkan metode yang menggunakan asas konservatif dan diterapkan secara konsisten dengan mempertimbangkan:
 - 1) harga perdagangan terakhir Efek tersebut;
 - 2) kecenderungan harga Efek tersebut;
 - 3) tingkat bagi hasil umum sejak perdagangan terakhir (jika berupa Efek Bersifat Utang);
 - 4) informasi material yang diumumkan mengenai Efek tersebut sejak perdagangan terakhir;
 - 5) perkiraan rasio pendapatan harga (*price earning ratio*), dibandingkan dengan rasio pendapatan harga untuk Efek sejenis (jika berupa saham);
 - 6) tingkat bagi hasil pasar dari Efek sejenis pada saat tahun berjalan dengan peringkat kredit sejenis (jika berupa Efek Bersifat Utang); dan
 - 7) harga pasar terakhir dari Efek yang mendasari (jika berupa derivatif atas Efek).
 - f. Dalam hal Manajer Investasi menganggap bahwa harga pasar wajar yang ditetapkan LPHE tidak mencerminkan Nilai Pasar Wajar dari Efek dalam portofolio Reksa Dana yang wajib dibubarkan karena:
 - 1) diperintahkan oleh OJK sesuai peraturan perundang-undangan di bidang Pasar Modal; dan/atau
 - 2) total Nilai Aktiva Bersih kurang dari Rp 10.000.000.000,- (sepuluh miliar rupiah) selama 120 (seratus dua puluh) Hari Bursa secara berturut-turut,Manajer Investasi dapat menghitung sendiri Nilai Pasar Wajar dari Efek tersebut dengan itikad baik dan penuh tanggung jawab berdasarkan metode yang menggunakan asas konservatif dan diterapkan secara konsisten.

- g. Nilai Pasar Wajar dari Efek dalam portofolio Reksa Dana yang diperdagangkan dalam denominasi mata uang yang berbeda dengan denominasi mata uang Reksa Dana tersebut, wajib dihitung dengan menggunakan kurs tengah Bank Indonesia.
2. Penghitungan Nilai Aktiva Bersih Reksa Dana, wajib menggunakan Nilai Pasar Wajar dari Efek yang ditentukan oleh Manajer Investasi.
3. Nilai Aktiva Bersih per saham atau Unit Penyertaan dihitung berdasarkan Nilai Aktiva Bersih pada akhir Hari Bursa yang bersangkutan, setelah penyelesaian pembukuan Reksa Dana dilaksanakan, tetapi tanpa memperhitungkan peningkatan atau penurunan kekayaan Reksa Dana karena permohonan pembelian dan/atau pelunasan yang diterima oleh Bank Kustodian pada hari yang sama.

LPHE (Lembaga Penilaian Harga Efek) adalah Pihak yang telah memperoleh izin usaha dari OJK untuk melakukan penilaian harga Efek dalam rangka menetapkan harga pasar wajar, sebagaimana dimaksud dalam Peraturan Nomor V.C.3 yang merupakan Lampiran Keputusan Ketua BAPEPAM dan LK Nomor Kep-183/BL/2009 tanggal 30 Juni 2009 tentang Lembaga Penilaian Harga Efek.

Manajer Investasi dan Bank Kustodian akan memenuhi ketentuan dalam Peraturan BAPEPAM dan LK Nomor IV.C.2 tersebut di atas, dengan tetap memperhatikan peraturan, kebijakan dan persetujuan OJK yang mungkin dikeluarkan atau diperoleh kemudian setelah dibuatnya Prospektus ini.

BAB VII
PERPAJAKAN

Berdasarkan Peraturan Perpajakan yang berlaku, penerapan Pajak Penghasilan (PPH) atas pendapatan Reksa Dana yang berbentuk Kontrak Investasi Kolektif, adalah sebagai berikut:

No.	Uraian	Perlakuan PPh	Dasar Hukum
A.	Penghasilan Reksa Dana yang berasal dari:		
	a. Pembagian uang tunai (dividen)	Bukan Objek Pajak *	Pasal 4 (3) huruf f angka 1 butir b) UU PPh, Pasal 2 ^a ayat (1) dan Pasal 2 ^a ayat (5) PP No. 94 Tahun 2010, sebagaimana yang diubah dengan Pasal 4 PP No. 9 Tahun 2021 .
	b. Bunga Obligasi	PPh Final**	Pasal 4 (2) dan Pasal 17 (7) UU PPh dan Pasal 2 PP No. 91 Tahun 2021
	c. Capital gain/diskonto obligasi	PPh Final**	Pasal 4 (2) dan Pasal 17 (7) UU PPh dan Pasal 2 PP No. 91 Tahun 2021
	d. Bunga Deposito dan diskonto Sertifikat Bank Indonesia	PPh Final 20%	Pasal 4 (2) huruf a UU PPh, Pasal 2 PP Nomor 131 tahun 2000 dan Pasal 3 Keputusan Menteri Keuangan R.I. Nomor 51/KMK.04/2001
	e. Capital Gain Saham di Bursa	PPh Final 0,1%	Pasal 4 (2) huruf c UU PPh dan Pasal 1 (1) PP Nomor 41 Tahun 1994 jo. Pasal 1 PP Nomor 14 Tahun 1997
	f. Commercial Paper dan surat utang lainnya	PPh tarif umum	Pasal 4 (1) UU PPh
B.	Bagian Laba yang diterima oleh Pemegang Unit Penyertaan Kontrak Investasi Kolektif	Bukan Objek PPh	Pasal 4 (3) huruf i UU PPh

* Merujuk pada:

- Pasal 4 ayat (3) huruf f angka 1 butir b) UU No. 7 Tahun 1983 tentang Pajak Penghasilan sebagaimana yang terakhir diubah dengan Pasal 111 UU No. 11 Tahun 2020 tentang Cipta Kerja (“Undang-Undang PPh”), dividen yang berasal dari dalam negeri yang diterima atau diperoleh Wajib Pajak badan dalam negeri dikecualikan dari objek pajak;

- Pasal 2A ayat (1) PP No. 94 Tahun 2010 tentang Penghitungan Penghasilan Kena Pajak dan Pelunasan Pajak Penghasilan dalam Tahun Berjalan sebagaimana yang terakhir diubah dengan Pasal 4 PP No. 9 Tahun 2021 tentang Perlakuan Perpajakan Untuk Mendukung Kemudahan Berusaha (“PP Penghitungan Penghasilan Kena Pajak”), pengecualian penghasilan berupa dividen dari objek Pajak Penghasilan sebagaimana dimaksud dalam Pasal 4 ayat (3) huruf f angka 1 butir b) Undang-Undang PPh berlaku untuk dividen yang diterima atau diperoleh oleh Wajib Pajak badan dalam negeri sejak diundangkannya Undang-Undang Nomor 11 Tahun 2020 tentang Cipta Kerja; dan

- Pasal 2A ayat (5) PP Penghitungan Penghasilan Kena Pajak, dividen yang berasal dari dalam negeri yang diterima atau diperoleh Wajib Pajak badan dalam negeri sebagaimana dimaksud dalam Pasal 4 ayat (3) huruf f angka 1 butir b) Undang-Undang PPh, tidak dipotong Pajak Penghasilan.

** Sesuai dengan Peraturan Pemerintah R.I. No. 91 Tahun 2021 (“PP No. 91 Tahun 2021”), tarif pajak penghasilan bersifat final atas penghasilan bunga obligasi/diskonto obligasi yang diterima atau diperoleh wajib pajak dalam negeri dan bentuk usaha tetap sebesar 10% (sepuluh persen) dari dasar pengenaan pajak penghasilan.

Ketentuan perpajakan di atas berlaku untuk Efek yang diterbitkan dan/atau diperdagangkan serta memenuhi kualifikasi sebagai Efek dalam negeri. Untuk Efek yang diterbitkan dan/atau diperdagangkan serta memenuhi kualifikasi sebagai Efek luar negeri maka dapat berlaku ketentuan perpajakan negara dimana Efek tersebut diterbitkan dan/atau diperdagangkan termasuk ketentuan lain terkait perpajakan yang dibuat antara Indonesia dan negara tersebut (jika ada) dan berlaku ketentuan pajak penghasilan sebagaimana diatur dalam UU PPh.

Informasi perpajakan tersebut di atas dibuat oleh Manajer Investasi berdasarkan pengetahuan dan pengertian dari Manajer Investasi atas peraturan perpajakan yang ada sampai dengan Prospektus ini dibuat. Apabila di kemudian hari terdapat perubahan atau perbedaan interpretasi atas peraturan perpajakan yang berlaku, maka Manajer Investasi akan menyesuaikan informasi perpajakan di atas.

Ketentuan perpajakan di atas berlaku untuk Efek yang diterbitkan dan/atau diperdagangkan serta memenuhi kualifikasi sebagai Efek dalam negeri. Untuk Efek yang diterbitkan dan/atau diperdagangkan serta memenuhi kualifikasi sebagai Efek luar negeri maka dapat berlaku ketentuan perpajakan negara dimana Efek tersebut diterbitkan dan/atau diperdagangkan termasuk ketentuan lain terkait perpajakan yang dibuat antara Indonesia dan negara tersebut (jika ada) dan berlaku ketentuan pajak penghasilan sebagaimana diatur dalam UU PPh.

Bagi calon Pemegang Unit Penyertaan asing disarankan untuk berkonsultasi dengan penasihat perpajakan mengenai perlakuan pajak investasi sebelum membeli Unit Penyertaan SUCORINVEST SHARIA BALANCED FUND. Sesuai peraturan perundang-undangan di bidang perpajakan yang berlaku pada saat Prospektus ini dibuat, bagian laba termasuk penjualan kembali (*redemption*) Unit Penyertaan yang diterima Pemegang Unit Penyertaan dikecualikan sebagai objek Pajak Penghasilan (PPh).

Dalam hal terdapat pajak yang harus dibayar oleh calon Pemegang Unit Penyertaan sesuai peraturan perundang-undangan di bidang perpajakan yang berlaku, pemberitahuan kepada calon Pemegang Unit Penyertaan tentang pajak yang harus dibayar tersebut akan dilakukan dengan mengirimkan surat tercatat kepada calon Pemegang Unit Penyertaan segera setelah Manajer Investasi mengetahui adanya pajak tersebut yang harus dibayar oleh calon Pemegang Unit Penyertaan.

Kewajiban mengenai pajak yang harus dibayar oleh Pemegang Unit Penyertaan merupakan kewajiban pribadi dari Pemegang Unit Penyertaan.

BAB VIII

MANFAAT INVESTASI DAN FAKTOR RISIKO UTAMA

Pemegang Unit Penyertaan SUCORINVEST SHARIA BALANCED FUND dapat memperoleh manfaat investasi sebagai berikut:

a Kemudahan Pencairan Investasi (Likuid)

SUCORINVEST SHARIA BALANCED FUND adalah Reksa Dana Terbuka sehingga memungkinkan Pemegang Unit Penyertaan dapat menjual kembali Unit Penyertaan kepada Manajer Investasi setiap saat bila dikehendaki.

b Pengelolaan Dana Secara Profesional

Seluruh kekayaan SUCORINVEST SHARIA BALANCED FUND dikelola dan dipantau secara terus menerus oleh Manajer Investasi yang berpengalaman dan kompeten. Dengan berinvestasi pada SUCORINVEST SHARIA BALANCED FUND, Pemegang Unit Penyertaan akan menikmati pengelolaan portofolio secara profesional.

c Diversifikasi

- i. Yang dimaksud diversifikasi adalah penyebaran investasi pada berbagai instrumen investasi maupun sektor industri dengan tujuan mengurangi risiko investasi. Jika dana investasi terbatas maka akan sulit untuk melakukan diversifikasi, sehingga risiko investasi menjadi besar.
- ii. SUCORINVEST SHARIA BALANCED FUND memungkinkan Pemegang Unit Penyertaan memiliki suatu portofolio yang terdiversifikasi secara optimal sehingga mampu memberikan hasil investasi yang optimal dengan tingkat risiko yang relatif lebih rendah.

d Kenyamanan Administrasi dan Transparansi

Bank Kustodian akan menyediakan Laporan Bulanan bagi Pemegang Unit Penyertaan melalui fasilitas yang disediakan oleh penyedia jasa Sistem Pengelolaan Investasi Terpadu (S-INVEST), selambat-lambatnya pada hari ke-12 (kedua belas) bulan berikutnya.

Pemegang Unit Penyertaan dapat mengetahui Laporan Keuangan dan juga biaya-biaya yang dibebankan kepada SUCORINVEST SHARIA BALANCED FUND secara teratur melalui Prospektus yang diperbaharui setiap tahun.

e Potensi Pertumbuhan Nilai Investasi

Dengan terkumpulnya dana dari banyak Pemegang Unit Penyertaan, maka SUCORINVEST SHARIA BALANCED FUND mempunyai posisi yang kuat dalam memperoleh tingkat suku bunga yang lebih tinggi serta biaya investasi yang lebih murah, serta akses kepada instrumen investasi yang optimal jika dibandingkan dengan melakukan investasi secara langsung oleh individu-individu atau institusi.

f. Kepatuhan Akan Prinsip Syariah

Dewan Pengawas Syariah akan melakukan pengawasan terhadap SUCORINVEST SHARIA BALANCED FUND dan menjadi tempat konsultasi bagi Tim Pengelola Investasi SUCORINVEST SHARIA BALANCED FUND atas aspek investasi sesuai prinsip-prinsip syariah.

Sedangkan risiko investasi dalam SUCORINVEST SHARIA BALANCED FUND dapat disebabkan oleh beberapa faktor antara lain:

a. Risiko Perubahan Kondisi Ekonomi dan Politik

SUCORINVEST SHARIA BALANCED FUND menginvestasikan dananya dengan pola diversifikasi antara lain pada, Efek Bersifat Utang, Efek bersifat ekuitas, dan instrumen pasar uang. Oleh karena Efek tersebut dikeluarkan oleh perusahaan-perusahaan Indonesia, investasi pada Efek tersebut dapat terpengaruh oleh situasi ekonomi dan politik Indonesia.

b. Risiko Berkurangnya Nilai Unit Penyertaan

SUCORINVEST SHARIA BALANCED FUND berisiko mengalami fluktuasi NAB. Tidak ada jaminan bahwa NAB Unit Penyertaan akan selalu meningkat. Hal-hal yang dapat mempengaruhi NAB antara lain adalah perubahan situasi pasar, ekonomi dan politik serta wanprestasi dari Emiten.

c. Risiko Pembubaran dan Likuidasi

Dalam hal terjadi kondisi-kondisi sebagaimana dimaksud pada Bab XI Prospektus ini tentang Pembubaran dan Likuidasi SUCORINVEST SHARIA BALANCED FUND, Manajer Investasi akan melakukan pembubaran dan likuidasi, sehingga hal ini akan mempengaruhi proteksi dan Hasil Investasi SUCORINVEST SHARIA BALANCED FUND.

d. Risiko Likuiditas Bagi Reksa Dana Terbuka

Penjualan kembali Unit Penyertaan tergantung pada likuiditas jenis instrumen investasi. Karena likuiditas instrumen investasi di Indonesia cukup bervariasi maka masing-masing Reksa Dana yang dikelola oleh PT Sucorinvest Asset Management memiliki tingkat likuiditas yang berbeda sesuai dengan aset-aset yang dimilikinya. Likuiditas yang berbeda tersebut membatasi keleluasaan Manajer Investasi untuk melakukan likuidasi dalam mengantisipasi penjualan kembali (*redemption*). Penjualan kembali yang dilakukan pemodal juga membatasi Manajer Investasi dalam memanfaatkan secara optimal kesempatan investasi dari dana yang tersedia.

e. Risiko Nilai Tukar Mata Uang

Dalam hal SUCORINVEST SHARIA BALANCED FUND berinvestasi pada Efek dalam denominasi selain Rupiah, perubahan nilai tukar mata uang selain Rupiah terhadap mata uang Rupiah yang merupakan denominasi mata uang dari SUCORINVEST SHARIA BALANCED FUND dapat berpengaruh terhadap Nilai Aktiva Bersih (NAB) dari SUCORINVEST SHARIA BALANCED FUND. Dengan demikian, calon nasabah harus menyadari bahwa nilai Unit Penyertaan bisa turun dan juga naik dikarenakan alasan ini.

BAB IX

ALOKASI BIAYA DAN IMBALAN JASA

Dalam pengelolaan SUCORINVEST SHARIA BALANCED FUND terdapat biaya-biaya yang harus dikeluarkan oleh SUCORINVEST SHARIA BALANCED FUND, Manajer Investasi maupun Pemegang Unit Penyertaan. Perincian biaya-biaya dan alokasinya adalah sebagai berikut :

9.1. BIAYA YANG MENJADI BEBAN SUCORINVEST SHARIA BALANCED FUND

- a. Imbalan jasa Manajer Investasi maksimum sebesar 4% (empat persen) per tahun yang diperhitungkan secara harian dari Nilai Aktiva Bersih SUCORINVEST SHARIA BALANCED FUND berdasarkan 365 (tiga ratus enam puluh lima) Hari Kalender per tahun atau 366 (tiga ratus enam puluh enam) Hari Kalender per tahun untuk tahun kabisat dan dibayarkan setiap bulan;
- b. Imbalan jasa Bank Kustodian maksimum sebesar 0,20% (nol koma dua nol persen) per tahun yang diperhitungkan secara harian dari Nilai Aktiva Bersih SUCORINVEST SHARIA BALANCED FUND berdasarkan 365 (tiga ratus enam puluh lima) Hari Kalender per tahun atau 366 (tiga ratus enam puluh enam) Hari Kalender per tahun untuk tahun kabisat dan dibayarkan setiap bulan;
- c. Biaya transaksi Efek dan registrasi Efek;
- d. Biaya pencetakan dan distribusi pembaharuan Prospektus setiap 1 (satu) tahun sekali, termasuk laporan keuangan tahunan yang disertai dengan Laporan Akuntan yang terdaftar di OJK dengan pendapat yang lazim, kepada Pemegang Unit Penyertaan setelah SUCORINVEST SHARIA BALANCED FUND mendapat pernyataan yang Efektif dari OJK;
- e. Biaya pemasangan berita/pemberitahuan di surat kabar mengenai rencana perubahan Kontrak Investasi Kolektif dan/atau Prospektus (jika ada) dan perubahan Kontrak Investasi Kolektif setelah SUCORINVEST SHARIA BALANCED FUND dinyatakan Efektif oleh OJK;
- f. Biaya-Biaya atas jasa auditor yang memeriksa Laporan Keuangan tahunan SUCORINVEST SHARIA BALANCED FUND;
- g. Biaya asuransi (jika ada);
- h. biaya dan pengeluaran berkenaan dengan penggunaan sistem pengelolaan investasi terpadu sebagaimana ditetapkan oleh penyedia sistem pengelolaan investasi terpadu dari waktu ke waktu (jika ada); dan
- i. Pengeluaran pajak yang berkenaan dengan pembayaran imbalan jasa (jika ada).

Manajer Investasi tidak melakukan pemotongan zakat atas kekayaan SUCORINVEST SHARIA BALANCED FUND yang dibebankan kepada SUCORINVEST SHARIA BALANCED FUND.

9.2. BIAYA YANG MENJADI BEBAN MANAJER INVESTASI

- a. Biaya persiapan pembentukan SUCORINVEST SHARIA BALANCED FUND yaitu biaya pembuatan Kontrak Investasi Kolektif, pencetakan dan prospektus Prospektus Awal, dan penerbitan dokumen-dokumen yang diperlukan termasuk Imbalan Jasa Akuntan, Konsultan Hukum, Notaris dan Dewan Pengawas Syariah;
- b. Biaya administrasi pengelolaan portofolio investasi SUCORINVEST SHARIA BALANCED FUND yaitu biaya telepon, faksimili, fotokopi dan transportasi;
- c. Biaya pemasaran termasuk biaya pencetakan brosur, biaya promosi dan iklan dari SUCORINVEST SHARIA BALANCED FUND;
- d. Biaya pencetakan dan distribusi Formulir Pembukaan Rekening SUCORINVEST SHARIA BALANCED FUND, Formulir Calon Pemegang Unit Penyertaan, Formulir Pemesanan Pembelian Unit Penyertaan (jika ada), Formulir Penjualan Kembali Unit Penyertaan (jika ada) dan Formulir Pengalihan Investasi (jika ada);
- e. imbalan jasa Dewan Pengawas Syariah (jika ada) setelah SUCORINVEST SHARIA BALANCED FUND dinyatakan efektif oleh OJK;
- f. Imbalan jasa Konsultan Hukum, Akuntan, Notaris dan beban lainnya kepada pihak ketiga (jika ada) berkenaan dengan pembubaran dan likuidasi SUCORINVEST SHARIA BALANCED FUND serta harta kekayaannya.

9.3. BIAYA YANG MENJADI BEBAN PEMEGANG UNIT PENYERTAAN

- a. Biaya pembelian Unit Penyertaan (*subscription fee*) adalah maksimum sebesar 2% (dua persen) dari nilai transaksi pembelian Unit Penyertaan yang dikenakan pada saat Pemegang Unit Penyertaan melakukan pembelian Unit Penyertaan SUCORINVEST SHARIA BALANCED FUND. Biaya pembelian Unit Penyertaan tersebut merupakan pendapatan bagi Manajer Investasi dan/atau Agen Penjual Efek Reksa Dana yang ditunjuk oleh Manajer Investasi (jika ada);

- b. Biaya penjualan kembali Unit Penyertaan (*redemption fee*) adalah maksimum sebesar 1% (satu persen) dari nilai transaksi penjualan kembali Unit Penyertaan yang dikenakan pada saat Pemegang Unit Penyertaan melakukan penjualan kembali sebagian atau seluruh Unit Penyertaan SUCORINVEST SHARIA BALANCED FUND yang dimilikinya. Biaya penjualan kembali Unit Penyertaan tersebut merupakan pendapatan bagi Manajer Investasi dan/atau Agen Penjual Efek Reksa Dana yang ditunjuk oleh Manajer Investasi (jika ada);
 - c. Biaya pengalihan investasi (*switching fee*) adalah maksimum sebesar 1% (satu persen) dari nilai transaksi pengalihan investasi, yang dikenakan pada saat Pemegang Unit Penyertaan melakukan pengalihan investasi dalam SUCORINVEST SHARIA BALANCED FUND ke Reksa Dana lainnya yang memiliki fasilitas pengalihan investasi yang dikelola oleh Manajer Investasi. Biaya pengalihan investasi tersebut merupakan pendapatan bagi Manajer Investasi dan/atau Agen Penjual Efek Reksa Dana yang ditunjuk oleh Manajer Investasi (jika ada);
 - d. Biaya pemindahbukuan/transfer bank dan biaya-biaya bank lain, bila ada, sehubungan pembelian Unit Penyertaan, pengembalian sisa uang pembelian Unit Penyertaan yang ditolak dan pembayaran hasil penjualan kembali Unit Penyertaan serta pembagian realisasi investasi (jika ada) ke rekening yang terdaftar atas nama Pemegang Unit Penyertaan dalam mata uang Rupiah; dan
 - e. Biaya penerbitan dan distribusi Laporan Bulanan dan Surat Konfirmasi Transaksi Unit Penyertaan yang timbul setelah SUCORINVEST SHARIA BALANCED FUND dinyatakan Efektif oleh OJK, dalam hal Pemegang Unit Penyertaan meminta penyampaian Laporan Bulanan dan Surat Konfirmasi Transaksi Unit Penyertaan secara tercetak (jika ada);
 - f. Bea meterai yang dikenakan bagi Pemegang Unit Penyertaan, sesuai dengan ketentuan peraturan perundangan-undangan yang berlaku (jika ada); dan
 - g. Pajak - pajak yang berkenaan dengan pemegang Unit Penyertaan dan biaya-biaya di atas (jika ada)
- 9.4. Biaya Konsultan Hukum, Biaya Notaris, Biaya Akuntan dan/atau biaya pihak lain serta biaya lainnya yang menjadi beban Manajer Investasi, Bank Kustodian dan/atau SUCORINVEST SHARIA BALANCED FUND sesuai dengan Pihak yang memperoleh manfaat atau yang melakukan kesalahan sehingga diperlukan jasa dari profesi/pihak dimaksud.

9.5. ALOKASI BIAYA

JENIS BIAYA	BESAR BIAYA	KETERANGAN
Dibebankan kepada SUCORINVEST SHARIA BALANCED FUND : a. Imbalan Jasa Manajer Investasi b. Imbalan jasa Bank Kustodian	Maks. 4% Maks. 0,20%	Per tahun dihitung secara harian dari Nilai Aktiva Bersih SUCORINVEST SHARIA BALANCED FUND berdasarkan 365 (tiga ratus enam puluh lima) Hari Kalender per tahun atau 366 (tiga ratus enam puluh enam) Hari Kalender per tahun untuk tahun kabisat dan dibayarkan setiap bulan.
Dibebankan kepada Pemegang Unit Penyertaan: a. Biaya Pembelian Unit Penyertaan (<i>Subscription fee</i>) b. Biaya Penjualan Kembali Unit Penyertaan (<i>Redemption Fee</i>)	Maks.2% Maks.1%	dari nilai transaksi pembelian Unit Penyertaan dari nilai transaksi penjualan kembali Unit Penyertaan

<p>c. Biaya pengalihan investasi (<i>switching fee</i>)</p>	<p>Maks.1%</p>	<p>dari nilai transaksi pengalihan investasi</p> <p>Biaya pembelian dan penjualan kembali Unit Penyertaan serta pengalihan investasi tersebut merupakan pendapatan bagi Manajer Investasi dan/atau Agen Penjual Efek Reksa Dana yang ditunjuk oleh Manajer Investasi (jika ada).</p>
<p>d. Semua Biaya Bank</p>	<p>Jika ada</p>	
<p>e. Biaya penerbitan dan distribusi Laporan Bulanan dan Surat Konfirmasi Transaksi secara tercetak (jika ada)</p>	<p>Jika ada</p>	
<p>f. Bea meterai yang dikenakan bagi Pemegang Unit Penyertaan, sesuai dengan ketentuan peraturan perundang-undangan yang berlaku</p>	<p>Jika ada</p>	
<p>g. Pajak-pajak yang dikenakan dengan Pemegang Unit Penyertaan</p>	<p>Jika ada</p>	

Biaya-biaya di atas belum termasuk pengenaan pajak sesuai peraturan perundang-undangan yang berlaku di bidang perpajakan.

BAB X

HAK-HAK PEMEGANG UNIT PENYERTAAN

Dengan tunduk pada syarat-syarat sesuai tertulis dalam Kontrak Investasi Kolektif SUCORINVEST SHARIA BALANCED FUND, setiap Pemegang Unit Penyertaan SUCORINVEST SHARIA BALANCED FUND mempunyai hak-hak sebagai berikut :

1. **Memperoleh Bukti Kepemilikan Unit Penyertaan SUCORINVEST SHARIA BALANCED FUND Yaitu Surat Konfirmasi Transaksi Unit Penyertaan;**

Surat Konfirmasi Transaksi Unit Penyertaan akan disediakan oleh Bank Kustodian bagi Pemegang Unit Penyertaan melalui fasilitas yang disediakan oleh penyedia jasa Sistem Pengelolaan Investasi Terpadu (S-INVEST) paling lambat 7 (tujuh) Hari Bursa setelah:

- (i) Aplikasi pembelian Unit Penyertaan SUCORINVEST SHARIA BALANCED FUND dari Pemegang Unit Penyertaan telah lengkap dan diterima dengan baik oleh Manajer Investasi dan/atau Agen Penjual Efek Reksa Dana yang ditunjuk oleh Manajer Investasi (jika ada) (*in complete application*) dan pembayaran untuk pembelian tersebut diterima dengan baik oleh Bank Kustodian (*in good fund*) dan Unit Penyertaan diterbitkan oleh Bank Kustodian;
- (ii) Aplikasi penjualan kembali Unit Penyertaan SUCORINVEST SHARIA BALANCED FUND dari Pemegang Unit Penyertaan telah lengkap dan diterima dengan baik (*in complete application*) oleh Manajer Investasi dan/atau Agen Penjual Efek Reksa Dana yang ditunjuk oleh Manajer Investasi (jika ada) sesuai ketentuan pemrosesan penjualan kembali Unit Penyertaan yang ditetapkan dalam Prospektus ini; dan
- (iii) Aplikasi pengalihan investasi dalam SUCORINVEST SHARIA BALANCED FUND dari Pemegang Unit Penyertaan telah lengkap dan diterima dengan baik (*in complete application*) oleh Manajer Investasi dan/atau Agen Penjual Efek Reksa Dana yang ditunjuk oleh Manajer Investasi (jika ada) sesuai ketentuan pemrosesan pengalihan investasi yang ditetapkan dalam Prospektus ini.

Surat Konfirmasi Transaksi Unit Penyertaan akan menyatakan antara lain jumlah Unit Penyertaan yang dibeli dan dijual kembali serta dialihkan, dan dimiliki serta Nilai Aktiva Bersih setiap Unit Penyertaan pada saat Unit Penyertaan tersebut dibeli dan dijual kembali serta dialihkan.

Definisi Surat Konfirmasi Transaksi Unit Penyertaan dapat dilihat pada Bab I Prospektus ini.

2. **Memperoleh Pembagian Hasil Investasi Sesuai Kebijakan Pembagian Hasil Investasi**

Pemegang Unit Penyertaan mempunyai hak untuk mendapatkan pembagian hasil investasi sesuai dengan Kebijakan Pembagian Hasil Investasi sebagaimana dimaksud dalam Bab V Prospektus ini.

3. **Menjual Kembali Sebagian Atau Seluruh Unit Penyertaan SUCORINVEST SHARIA BALANCED FUND**

Pemegang Unit Penyertaan mempunyai hak untuk menjual kembali sebagian atau seluruh Unit Penyertaan SUCORINVEST SHARIA BALANCED FUND yang dimilikinya kepada Manajer Investasi setiap Hari Bursa sesuai dengan syarat dan ketentuan dalam Bab XIV Prospektus.

4. **Mengalihkan Sebagian Atau Seluruh Investasi Dalam SUCORINVEST SHARIA BALANCED FUND**

Pemegang Unit Penyertaan mempunyai hak untuk mengalihkan sebagian atau seluruh investasinya dalam SUCORINVEST SHARIA BALANCED FUND ke Reksa Dana lainnya yang memiliki fasilitas pengalihan investasi yang dikelola oleh Manajer Investasi sesuai dengan syarat dan ketentuan dalam Bab XV Prospektus.

5. Memperoleh Informasi Mengenai Nilai Aktiva Bersih Harian Setiap Unit Penyertaan Dan Kinerja SUCORINVEST SHARIA BALANCED FUND

Setiap Pemegang Unit Penyertaan mempunyai hak untuk mendapatkan informasi Nilai Aktiva Bersih harian setiap Unit Penyertaan dan Kinerja 30 (tiga puluh) hari serta 1 (satu) tahun terakhir dari SUCORINVEST SHARIA BALANCED FUND yang dipublikasikan di harian tertentu.

6. Memperoleh Laporan Keuangan Tahunan

Setiap Pemegang Unit Penyertaan berhak memperoleh laporan keuangan tahunan yang akan dimuat dalam pembaharuan Prospektus.

7. Memperoleh Laporan Bulanan (Laporan Reksa Dana)

Pemegang Unit Penyertaan berhak memperoleh Laporan Bulanan sesuai syarat dan ketentuan dalam Prospektus ini.

Definisi Laporan Bulanan dapat dilihat pada Bab I Prospektus ini.

8. Memperoleh Bagian Atas Hasil Likuidasi Secara Proporsional Dengan Kepemilikan Unit Penyertaan Dalam Hal SUCORINVEST SHARIA BALANCED FUND Dibubarkan Dan Dilikuidasi

Dalam hal SUCORINVEST SHARIA BALANCED FUND dibubarkan dan dilikuidasi maka hasil likuidasi harus dibagi secara proporsional menurut komposisi jumlah Unit Penyertaan yang dimiliki oleh masing-masing Pemegang Unit Penyertaan.

BAB XI
PEMBUBARAN DAN LIKUIDASI

11.1. HAL-HAL YANG MENYEBABKAN SUCORINVEST SHARIA BALANCED FUND WAJIB DIBUBARKAN

SUCORINVEST SHARIA BALANCED FUND wajib dibubarkan, apabila terjadi salah satu dari hal-hal sebagai berikut:

- a. jika dalam jangka waktu 90 (sembilan puluh) Hari Bursa, SUCORINVEST SHARIA BALANCED FUND yang Pernyataan Pendaftarannya telah menjadi Efektif memiliki dana kelolaan kurang dari Rp 10.000.000.000,00 (sepuluh miliar Rupiah);
- b. diperintahkan oleh OJK sesuai dengan peraturan perundang-undangan di bidang Pasar Modal;
- c. total Nilai Aktiva Bersih SUCORINVEST SHARIA BALANCED FUND kurang dari Rp 10.000.000.000,- (sepuluh miliar Rupiah) selama 120 (seratus dua puluh) Hari Bursa berturut-turut;
- d. SUCORINVEST SHARIA BALANCED FUND dimiliki oleh kurang dari 10 (sepuluh) Pemegang Unit Penyertaan dalam jangka waktu 120 (seratus dua puluh) Hari Bursa berturut-turut; dan/atau
- e. Manajer Investasi dan Bank Kustodian telah sepakat untuk membubarkan SUCORINVEST SHARIA BALANCED FUND.

11.2. PROSES PEMBUBARAN DAN LIKUIDASI SUCORINVEST SHARIA BALANCED FUND

Dalam hal SUCORINVEST SHARIA BALANCED FUND wajib dibubarkan karena kondisi sebagaimana dimaksud dalam **angka 11.1 huruf a** di atas, maka Manajer Investasi wajib:

- i) menyampaikan laporan kondisi tersebut kepada OJK dan mengumumkan rencana pembubaran SUCORINVEST SHARIA BALANCED FUND kepada para Pemegang Unit Penyertaan paling sedikit dalam 1 (satu) surat kabar harian berbahasa Indonesia yang berperedaran nasional, paling lambat 2 (dua) Hari Bursa sejak berakhirnya jangka waktu sebagaimana dimaksud pada angka 11.1 huruf a di atas;
- ii) menginstruksikan kepada Bank Kustodian paling lambat 2 (dua) Hari Bursa sejak berakhirnya jangka waktu sebagaimana dimaksud pada butir 11.1. huruf a Prospektus ini untuk membayarkan dana hasil likuidasi berupa:
 1. dana; dan/atau
 2. aset jika pemegang Unit Penyertaan menyetujui pembayaran dalam bentuk aset; yang menjadi hak Pemegang Unit Penyertaan dengan ketentuan bahwa perhitungannya dilakukan secara proporsional dari Nilai Aktiva Bersih pada saat pembubaran namun tidak boleh lebih kecil dari Nilai Aktiva Bersih awal (harga par) dan dana atau aset tersebut diterima Pemegang Unit Penyertaan paling lambat 7 (tujuh) Hari Bursa sejak berakhirnya jangka waktu sebagaimana dimaksud pada butir 11.1 huruf a di atas; dan
- iii) membubarkan SUCORINVEST SHARIA BALANCED FUND dalam jangka waktu paling lambat 10 (sepuluh) Hari Bursa sejak berakhirnya jangka waktu sebagaimana dimaksud pada angka 11.1 huruf a di atas, dan menyampaikan laporan hasil pembubaran SUCORINVEST SHARIA BALANCED FUND kepada OJK paling lambat 10 (sepuluh) Hari Bursa sejak SUCORINVEST SHARIA BALANCED FUND dibubarkan, disertai dengan:
 1. akta pembubaran SUCORINVEST SHARIA BALANCED FUND dari Notaris yang terdaftar di OJK; dan
 2. laporan keuangan pembubaran SUCORINVEST SHARIA BALANCED FUND yang di audit oleh Akuntan yang terdaftar di OJK, jika SUCORINVEST SHARIA BALANCED FUND telah memiliki dana kelolaan.

Dalam hal SUCORINVEST SHARIA BALANCED FUND wajib dibubarkan karena kondisi sebagaimana dimaksud dalam **angka 11.1 huruf b** di atas, maka Manajer Investasi wajib:

- i) mengumumkan rencana pembubaran SUCORINVEST SHARIA BALANCED FUND paling sedikit dalam 1 (satu) surat kabar harian berbahasa Indonesia yang berperedaran nasional paling lambat 2 (dua) Hari Bursa sejak diperintahkan OJK dan pada hari yang sama memberitahukan secara tertulis kepada Bank Kustodian untuk menghentikan perhitungan Nilai Aktiva Bersih SUCORINVEST SHARIA BALANCED FUND ;
- ii) menginstruksikan kepada Bank Kustodian paling lambat 2 (dua) Hari Bursa sejak diperintahkan OJK untuk membayarkan
 - a. dana hasil likuidasi yang menjadi hak Pemegang Unit Penyertaan dengan sebesar Nilai Aktiva Bersih pada saat pembubaran atau nilai tunai pada saat berakhirnya likuidasi (tergantung nilai mana yang lebih tinggi) dan dana hasil likuidasi tersebut diterima pemegang Unit Penyertaan paling lambat 7 (tujuh) hari bursa sejak pembubaran atau likuidasi selesai dilakukan; atau

- b. aset hasil likuidasi Reksa Dana, jika pemegang Unit Penyertaan menyetujui pembayaran dalam bentuk aset, yang menjadi hak pemegang Unit Penyertaan dengan ketentuan bahwa perhitungannya dilakukan secara proporsional dari Nilai Aktiva Bersih pada saat pembubaran dan aset hasil likuidasi tersebut diterima pemegang Unit Penyertaan paling lambat 7 (tujuh) hari bursa sejak likuidasi selesai dilakukan; dan
- iii) menyampaikan laporan pembubaran SUCORINVEST SHARIA BALANCED FUND kepada OJK paling lambat 60 (enam puluh) Hari Bursa sejak diperintahkan pembubaran SUCORINVEST SHARIA BALANCED FUND oleh OJK dengan dokumen sebagai berikut:
 - 1. pendapat dari Konsultan Hukum yang terdaftar di OJK;
 - 2. laporan keuangan pembubaran SUCORINVEST SHARIA BALANCED FUND yang di audit oleh Akuntan yang terdaftar di OJK;
 - 3. akta pembubaran SUCORINVEST SHARIA BALANCED FUND dari Notaris yang terdaftar di OJK.
- iv) Pembayaran dana hasil likuidasi sebagaimana dimaksud pada butir 11.2 huruf b poin ii) angka 2 di atas dilakukan dengan ketentuan:
 - 1. apabila terjadi kondisi nilai dana hasil likuidasi kurang dari Nilai Aktiva Bersih pada saat pembubaran SUCORINVEST SHARIA BALANCED FUND atau nilai tunai pada saat berakhirnya likuidasi, setiap anggota Direksi, anggota Dewan Komisaris, pemegang saham Manajer Investasi, dan/atau pihak lain yang terbukti menyebabkan terjadinya pelanggaran yang mengakibatkan OJK memerintahkan SUCORINVEST SHARIA BALANCED FUND untuk dibubarkan wajib melakukan pembayaran kekurangan secara tanggung renteng; dan/atau
 - 2. pembayaran dana hasil likuidasi dapat dilakukan secara bertahap kepada pemegang Unit Penyertaan secara proporsional dari persentase kepemilikan Unit Penyertaan terhadap hasil penjualan

Dalam hal SUCORINVEST SHARIA BALANCED FUND wajib dibubarkan karena kondisi sebagaimana dimaksud dalam **angka 11.1 huruf c dan d** di atas, maka Manajer Investasi wajib:

- i) menyampaikan laporan kondisi tersebut kepada OJK dengan dilengkapi kondisi keuangan terakhir SUCORINVEST SHARIA BALANCED FUND dan mengumumkan kepada para Pemegang Unit Penyertaan rencana pembubaran SUCORINVEST SHARIA BALANCED FUND paling sedikit dalam 1 (satu) surat kabar harian berbahasa Indonesia yang berperedaran nasional, dalam jangka waktu paling lambat 2 (dua) Hari Bursa sejak berakhirnya jangka waktu sebagaimana dimaksud pada angka 11.1 huruf c dan d di atas serta pada hari yang sama memberitahukan secara tertulis kepada Bank Kustodian untuk menghentikan perhitungan Nilai Aktiva Bersih SUCORINVEST SHARIA BALANCED FUND;
- ii) menginstruksikan kepada Bank Kustodian paling lambat 2 (dua) Hari Bursa sejak berakhirnya jangka waktu sebagaimana dimaksud dalam angka 11.1 huruf c dan d di atas, untuk membayarkan dana dan atau aset hasil likuidasi yang menjadi hak Pemegang Unit Penyertaan dengan ketentuan bahwa perhitungannya dilakukan secara proporsional dari Nilai Aktiva Bersih pada saat likuidasi selesai dilakukan dan dana tersebut diterima Pemegang Unit Penyertaan paling lambat 7 (tujuh) Hari Bursa sejak likuidasi selesai dilakukan; dan
- iii) menyampaikan laporan pembubaran SUCORINVEST SHARIA BALANCED FUND kepada OJK paling lambat 60 (enam puluh) Hari Bursa sejak berakhirnya jangka waktu sebagaimana dimaksud dalam angka 11.1 huruf c di atas dengan dokumen sebagai berikut:
 - 1. pendapat dari Konsultan Hukum yang terdaftar di OJK;
 - 2. laporan keuangan pembubaran SUCORINVEST SHARIA BALANCED FUND yang di audit oleh Akuntan yang terdaftar di OJK;
 - 3. akta pembubaran SUCORINVEST SHARIA BALANCED FUND dari Notaris yang terdaftar di OJK.

Dalam hal SUCORINVEST SHARIA BALANCED FUND wajib dibubarkan karena kondisi sebagaimana dimaksud dalam **angka 11.1 huruf e** di atas, maka Manajer Investasi wajib:

- i) menyampaikan rencana pembubaran SUCORINVEST SHARIA BALANCED FUND kepada OJK dalam jangka waktu paling lambat 2 (dua) Hari Bursa sejak terjadinya kesepakatan pembubaran SUCORINVEST SHARIA BALANCED FUND oleh Manajer Investasi dan Bank Kustodian dengan melampirkan:
 - a) kesepakatan pembubaran dan likuidasi SUCORINVEST SHARIA BALANCED FUND antara Manajer Investasi dan Bank Kustodian disertai alasan pembubaran; dan

b) kondisi keuangan terakhir;

dan pada hari yang sama mengumumkan rencana pembubaran SUCORINVEST SHARIA BALANCED FUND kepada para Pemegang Unit Penyertaan paling sedikit dalam 1 (satu) surat kabar harian berbahasa Indonesia yang berperedaran nasional serta memberitahukan secara tertulis kepada Bank Kustodian untuk menghentikan perhitungan Nilai Aktiva Bersih SUCORINVEST SHARIA BALANCED FUND;

- ii) menginstruksikan kepada Bank Kustodian paling lambat 2 (dua) Hari Bursa sejak terjadinya kesepakatan pembubaran Reksa Dana, untuk membayarkan dana dan atau aset hasil likuidasi yang menjadi hak Pemegang Unit Penyertaan dengan ketentuan bahwa perhitungannya dilakukan secara proporsional dari Nilai Aktiva Bersih pada saat likuidasi selesai dilakukan dan dana tersebut diterima Pemegang Unit Penyertaan paling lambat 7 (tujuh) Hari Bursa sejak likuidasi selesai dilakukan; dan
- iii) menyampaikan laporan pembubaran SUCORINVEST SHARIA BALANCED FUND kepada OJK paling lambat 60 (enam puluh) Hari Bursa sejak disepakatinya pembubaran SUCORINVEST SHARIA BALANCED FUND dengan dokumen sebagai berikut:
 - 1. pendapat dari Konsultan Hukum yang terdaftar di OJK;
 - 2. laporan keuangan pembubaran SUCORINVEST SHARIA BALANCED FUND yang di audit oleh Akuntan yang terdaftar di OJK;
 - 3. akta pembubaran SUCORINVEST SHARIA BALANCED FUND dari Notaris yang terdaftar di OJK.

- 11.3.** i) Perhitungan secara proporsional dari Nilai Aktiva Bersih pada saat:
- 1. pembubaran sebagaimana dimaksud dalam angka 11.2. huruf a dan b di atas; atau
 - 2. likuidasi selesai dilakukan sebagaimana dimaksud dalam angka 11.2. huruf c dan d di atas, dilakukan berdasarkan jumlah Unit Penyertaan yang dimiliki Pemegang Unit Penyertaan.
- ii) Pembayaran dana atau aset hasil likuidasi kepada Pemegang Unit SUCORINVEST SHARIA BALANCED FUND didasarkan atas hasil likuidasi yang dilakukan oleh Manajer Investasi.

- 11.4.** Pembayaran aset hasil likuidasi kepada pemegang Unit Penyertaan SUCORINVEST SHARIA BALANCED FUND sebagaimana dimaksud dalam angka 11.2. huruf a poin ii), angka 11.2. huruf b poin ii), angka 11.2. huruf c poin ii), angka 11.2. huruf d poin ii) dan angka 11.3. poin ii) hanya dapat dilakukan dalam kondisi sebagai berikut:
- 1. Bursa Efek atau penyelenggara pasar dimana portofolio besar portofolio Efek SUCORINVEST SHARIA BALANCED FUND diperdagangkan ditutup;
 - 2. perdagangan Efek atas sebagian besar portofolio Efek SUCORINVEST SHARIA BALANCED FUND di Bursa Efek atau penyelenggara pasar dihentikan atau dibatalkan pencatatannya;
 - 3. keadaan darurat;
 - 4. Lembaga Penilai Harga Efek tidak menerbitkan referensi Harga Pasar Wajar;
 - 5. Dilakukannya restrukturisasi atas Efek Bersifat Utang dan/atau sukuk oleh penerbit Efek Bersifat Utang dan/atau sukuk;
 - 6. turunnya peringkat Efek Bersifat Utang dan/atau sukuk atas sebagian besar atau seluruh portofolio investasi menjadi *non investment grade*; dan/atau
 - 7. pemenuhan peraturan perundang-undangan;

- 11.5.** Manajer Investasi wajib memastikan bahwa hasil dari likuidasi SUCORINVEST SHARIA BALANCED FUND harus dibagi secara proporsional menurut komposisi jumlah Unit Penyertaan yang dimiliki oleh masing-masing Pemegang Unit Penyertaan.

- 11.6.** Setelah dilakukannya pengumuman rencana pembubaran SUCORINVEST SHARIA BALANCED FUND, maka Pemegang Unit Penyertaan tidak dapat melakukan penjualan kembali (pelunasan).

- 11.7.** Manajer Investasi wajib menunjukkan auditor untuk melaksanakan audit likuidasi sebagai salah satu syarat untuk melengkapi laporan yang wajib diserahkan kepada OJK yaitu pendapat dari akuntan. Dimana pembagian hasil likuidasi (jika ada) dilakukan setelah selesainya pelaksanaan audit likuidasi yang ditandai dengan diterbitkannya laporan hasil audit likuidasi.

11.8. PEMBAGIAN HASIL LIKUIDASI

Dalam hal masih terdapat dana hasil likuidasi yang belum diambil oleh Pemegang Unit Penyertaan dan/atau terdapat dana yang tersisa setelah tanggal pembagian hasil likuidasi kepada Pemegang Unit Penyertaan yang ditetapkan oleh Manajer Investasi, maka :

- a. Jika Bank Kustodian telah memberitahukan dana tersebut pemegang Unit Penyertaan sebanyak 3 (tiga) kali dalam tenggang waktu masing-masing 10 (sepuluh) Hari Bursa serta telah mengumumkannya dalam surat kabar harian berbahasa Indonesia yang berperedaran nasional, maka dana tersebut wajib disimpan dalam rekening giro di Bank Kustodian selaku Bank Umum,

atas nama Bank Kustodian untuk kepentingan Pemegang Unit Penyertaan yang belum mengambil dana hasil likuidasi dan/atau untuk kepentingan Pemegang Unit Penyertaan yang tercatat pada tanggal pembubaran, dalam jangka waktu 3 (tiga) tahun;

- b. Setiap biaya yang timbul atas penyimpanan dana tersebut akan dibebankan kepada rekening giro tersebut; dan
- c. Apabila dalam jangka waktu 3 (tiga) tahun tidak diambil oleh Pemegang Unit Penyertaan, dana tersebut wajib diserahkan oleh Bank Kustodian kepada Pemerintah Indonesia untuk keperluan pengembangan industri Pasar Modal.

11.9. Dalam hal Manajer Investasi tidak lagi memiliki izin usaha atau Bank Kustodian tidak lagi memiliki surat persetujuan, OJK berwenang:

- a. Menunjuk Manajer Investasi lain untuk melakukan pengelolaan atau Bank Kustodian lain untuk mengadministrasikan SUCORINVEST SHARIA BALANCED FUND;
- b. Menunjuk salah 1 (satu) pihak yang masih memiliki izin usaha atau surat persetujuan untuk melakukan pembubaran SUCORINVEST SHARIA BALANCED FUND, jika tidak terdapat Manajer Investasi atau Bank Kustodian pengganti.

Dalam hal pihak yang ditunjuk untuk melakukan pembubaran SUCORINVEST SHARIA BALANCED FUND sebagaimana dimaksud pada angka 11.7 huruf b adalah Bank Kustodian, Bank Kustodian dapat menunjuk pihak lain untuk melakukan likuidasi SUCORINVEST SHARIA BALANCED FUND dengan pemberitahuan kepada OJK.

Manajer Investasi atau Bank Kustodian yang ditunjuk untuk melakukan pembubaran SUCORINVEST SHARIA BALANCED FUND sebagaimana dimaksud pada angka 11.7 huruf b wajib menyampaikan laporan penyelesaian pembubaran kepada OJK paling lambat 60 (enam puluh) Hari Bursa sejak ditunjuk untuk membubarkan SUCORINVEST SHARIA BALANCED FUND yang disertai dengan :

- a. pendapat dari Konsultan Hukum yang terdaftar di OJK,
- b. laporan keuangan pembubaran SUCORINVEST SHARIA BALANCED FUND yang diaudit oleh Akuntan yang terdaftar di OJK; dan
- c. akta pembubaran SUCORINVEST SHARIA BALANCED FUND dari Notaris yang terdaftar di OJK

11.10. Dalam hal SUCORINVEST SHARIA BALANCED FUND dibubarkan dan dilikuidasi oleh Manajer Investasi, maka biaya pembubaran dan likuidasi SUCORINVEST SHARIA BALANCED FUND termasuk biaya Konsultan Hukum, Akuntan dan Notaris serta biaya lain kepada pihak ketiga menjadi beban Manajer Investasi.

Dalam hal Bank Kustodian atau pihak lain yang ditunjuk oleh Bank Kustodian melakukan pembubaran dan likuidasi SUCORINVEST SHARIA BALANCED FUND sebagaimana dimaksud dalam angka 12.7 di atas, maka biaya pembubaran dan likuidasi, termasuk biaya Konsultan Hukum, Akuntan, dan Notaris serta biaya lain kepada pihak ketiga dapat dibebankan kepada SUCORINVEST SHARIA BALANCED FUND.

BAB XII
PENDAPAT DARI SEGI HUKUM

Lihat halaman selanjutnya

No. Referensi: 0357/AM-1109219/MS-AS-sk/III/2019

13 Maret 2019

Kepada Yth.

PT Sucorinvest Asset Management

Equity Tower, Lt. 31

Jl. Jend. Sudirman Kav. 52-53

Jakarta 12190

Perihal: Pendapat dari Segi Hukum Sehubungan dengan Pembentukan REKSA DANA SYARIAH BERBENTUK KONTRAK INVESTASI KOLEKTIF REKSA DANA SYARIAH SUCORINVEST SHARIA BALANCED FUND

Dengan hormat,

Saya, J. Masniari Sitompul, Konsultan Hukum yang terdaftar di Otoritas Jasa Keuangan dengan Surat Tanda Terdaftar Profesi Penunjang Pasar Modal No. STTD.KH-34/PM.22/2018 tanggal 28 Maret 2018 dan merupakan anggota Himpunan Konsultan Hukum Pasar Modal dengan keanggotaan No. 201229, sebagai rekan pada Kantor Konsultan Hukum ARDIANTO & MASNIARI, telah ditunjuk oleh PT Sucorinvest Asset Management berdasarkan Surat Direksi No. DIR/0078 tanggal 6 Februari 2019, untuk bertindak sebagai Konsultan Hukum Independen sehubungan dengan pembentukan REKSA DANA SYARIAH BERBENTUK KONTRAK INVESTASI KOLEKTIF REKSA DANA SYARIAH SUCORINVEST SHARIA BALANCED FUND, sebagaimana termaktub dalam akta KONTRAK INVESTASI KOLEKTIF REKSA DANA SYARIAH SUCORINVEST SHARIA BALANCED FUND No. 12 tanggal 12 Maret 2019, dibuat di hadapan Siti Rumondang Bulan Lubis, S.H., M.Kn., notaris di Kabupaten Tangerang (selanjutnya disebut "Kontrak"), antara PT Sucorinvest Asset Management selaku manajer investasi (selanjutnya disebut "Manajer Investasi") dan PT Bank DBS Indonesia selaku bank kustodian (selanjutnya disebut "Bank Kustodian"), di mana Manajer Investasi akan melakukan Penawaran Umum atas Unit Penyertaan REKSA DANA SYARIAH SUCORINVEST SHARIA BALANCED FUND secara terus menerus sampai dengan jumlah 1.000.000.000 (satu miliar) Unit Penyertaan. Setiap Unit Penyertaan REKSA DANA SYARIAH SUCORINVEST SHARIA BALANCED FUND mempunyai Nilai Aktiva Bersih awal sebesar Rp 1.000,- (seribu Rupiah) pada hari pertama penawaran. Selanjutnya, harga pembelian setiap Unit Penyertaan REKSA DANA SYARIAH SUCORINVEST SHARIA BALANCED FUND ditetapkan berdasarkan Nilai Aktiva Bersih REKSA DANA SYARIAH SUCORINVEST SHARIA BALANCED FUND pada akhir Hari Bursa yang bersangkutan.

Dasar Penerbitan Pendapat dari Segi Hukum

Pendapat dari Segi Hukum ini kami buat berdasarkan pemeriksaan dan penelitian atas dokumen-dokumen asli dan/atau salinan yang kami peroleh dari Manajer Investasi dan Bank

Kustodian, serta pernyataan dan keterangan tertulis dari Direksi, Dewan Komisaris, wakil dan/atau pegawai dari Manajer Investasi dan Bank Kustodian sebagaimana termuat dalam Laporan Pemeriksaan Hukum Pembentukan REKSA DANA BERBENTUK KONTRAK INVESTASI KOLEKTIF REKSA DANA SYARIAH SUCORINVEST SHARIA BALANCED FUND tanggal 13 Maret 2019 yang kami sampaikan dengan Surat kami No. Referensi: 0356/AM-1109219/MS-AS-sk/III/2019 tanggal 13 Maret 2019 yang merupakan bagian tidak terpisahkan dari Pendapat dari Segi Hukum ini.

Dalam menyusun Pendapat dari Segi Hukum ini, Konsultan Hukum memperhatikan ketentuan yang diatur dalam Peraturan Otoritas Jasa Keuangan Nomor: 66/POJK.04/2017 tanggal 22 Desember 2017 tentang Konsultan Hukum yang Melakukan Kegiatan di Pasar Modal dan dengan mengacu pada standar profesi Konsultan Hukum Pasar Modal yang diatur dalam Surat Keputusan Himpunan Konsultan Hukum Pasar Modal Nomor: Kep.02/HKHPM/VIII/2018 tanggal 8 Agustus 2018 tentang Standar Profesi Konsultan Hukum Pasar Modal beserta penjelasannya dan perubahan-perubahannya dan penggantinya yang mungkin ada di kemudian hari.

Lingkup Pendapat dari Segi Hukum

Lingkup Pendapat dari Segi Hukum ini adalah terbatas dan relevan terhadap perihal tersebut di atas, yang berlaku dan ada pada tanggal diterbitkannya Pendapat dari Segi Hukum ini, yaitu sebagai berikut:

1. Terhadap Manajer Investasi, meliputi:
 - a. Anggaran dasar yang berlaku;
 - b. Susunan pemegang saham;
 - c. Maksud dan Tujuan;
 - d. Direksi dan Dewan Komisaris;
 - e. Wakil Manajer Investasi Pengelola Investasi REKSA DANA SYARIAH SUCORINVEST SHARIA BALANCED FUND;
 - f. Dewan Pengawas Syariah;
 - g. Izin-izin sehubungan dengan kegiatan usaha;
 - h. Dokumen operasional;
 - i. Surat pernyataan atas fakta-fakta yang dianggap material; dan
 - j. Pernyataan Kesesuaian Syariah REKSA DANA SYARIAH SUCORINVEST SHARIA BALANCED FUND.

2. Terhadap Bank Kustodian, meliputi:
 - a. Anggaran dasar yang berlaku;
 - b. Susunan pemegang saham;
 - c. Direksi dan Dewan Komisaris;
 - d. Izin-izin sehubungan dengan kegiatan usaha;
 - e. Dokumen operasional;

- f. Dewan Pengawas Syariah;
 - g. Laporan Sehubungan Dengan Kegiatan Usaha Bank Kustodian;
 - h. Surat pernyataan atas fakta-fakta yang dianggap material; dan
 - i. Surat kuasa/ surat penunjukan dari pihak-pihak yang berwenang mewakili Bank Kustodian.
3. Terhadap Kontrak, meliputi:
- a. Kontrak;
 - b. Penawaran umum;
 - c. Penggantian Manajer Investasi dan/atau Bank Kustodian;
 - d. Pembubaran; dan
 - e. Penyelesaian perselisihan.

Asumsi

Dalam melakukan pemeriksaan dan penelitian tersebut di atas, kami mengasumsikan bahwa:

1. selain dari dokumen-dokumen yang telah diterima, tidak ada dokumen-dokumen lain mengenai perubahan anggaran dasar, perubahan susunan pengurus, pembubaran dan likuidasi ataupun pencabutan/pembatalan/pembekuan perizinan, serta dokumen-dokumen lain yang berkaitan dengan pendirian, pengaturan, keberadaan dan pelaksanaan kegiatan usaha dari Manajer Investasi dan Bank Kustodian;
2. semua dokumen yang disampaikan secara langsung maupun elektronik dalam bentuk salinan/*copy* adalah yang benar, lengkap dan sama dengan aslinya;
3. semua tanda tangan yang ada pada dokumen asli dari semua dokumen yang disampaikan, termasuk yang dibuat di hadapan atau oleh Notaris, adalah tanda tangan asli dari orang-orang yang mempunyai kewenangan dan kecakapan hukum untuk melakukan perbuatan hukum;
4. semua surat kuasa yang disebutkan atau dinyatakan dalam semua dokumen yang disampaikan baik asli maupun dalam bentuk salinan/*copy*, adalah kuasa yang dapat dilaksanakan dan diberikan oleh dan kepada pihak yang berwenang dengan sah mewakili Manajer Investasi dan Bank Kustodian sesuai dengan anggaran dasarnya maupun ketentuan internal Manajer Investasi dan Bank Kustodian;
5. semua pernyataan mengenai atau sehubungan dengan fakta yang material untuk Pendapat dari Segi Hukum ini yang dimuat dalam dokumen-dokumen yang disampaikan adalah benar;
6. pernyataan-pernyataan Direksi Manajer Investasi yang termuat dalam Surat Pernyataan Direksi Manajer Investasi, sebagaimana disebutkan dalam Pendapat dari

Segi Hukum ini, dapat dimintakan pertanggungjawabannya baik secara pidana maupun perdata;

7. semua salinan dari akta notaris yang dibuat di hadapan atau oleh notaris sehubungan dengan pembentukan reksa dana ini dibuat oleh notaris yang berwenang berdasarkan peraturan perundang-undangan yang berlaku termasuk peraturan perundang-undangan di bidang pasar modal;
8. Kontrak dibuat berdasarkan kesepakatan dan itikad baik sebagaimana dimaksud dalam Pasal 1320 dan Pasal 1338 Kitab Undang-Undang Hukum Perdata; dan
9. semua pengungkapan informasi mengenai Efek termasuk Efek luar negeri yang akan menjadi portofolio investasi reksa dana adalah benar dan Efek tersebut dapat dibeli oleh reksa dana sesuai peraturan perundang-undangan yang berlaku, serta pembentukan dan penerbitannya telah sesuai dengan hukum negara yang mendasarinya.

Kualifikasi

Pendapat dari Segi Hukum kami berikan dengan kualifikasi-kualifikasi sebagai berikut:

1. Pendapat dari Segi Hukum ini hanya menyangkut pendapat dari aspek yuridis.
2. Pendapat dari Segi Hukum ini diberikan pada tanggal penerbitan Pendapat dari Segi Hukum, dan dapat menjadi tidak relevan lagi dalam hal terdapat pendapat, putusan, penetapan pengadilan/hakim yang berkekuatan hukum tetap, kebijakan umum maupun khusus yang diberlakukan oleh otoritas yang berwenang yang berbeda dengan Pendapat dari Segi Hukum ini, berlakunya kedaluwarsa/lewat waktu sesuai hukum yang berlaku.
3. Pendapat dari Segi Hukum ini diberikan terbatas untuk perihal di atas Laporan Pemeriksaan Hukum ini dan tidak dapat ditafsirkan atau dipergunakan untuk perihal lainnya.

Pendapat dari Segi Hukum

Berdasarkan hal-hal sebagaimana disebutkan di atas dan dengan berpedoman pada peraturan perundang-undangan yang berlaku, khususnya peraturan perundang-undangan di bidang pasar modal, kami sampaikan Pendapat dari Segi Hukum sebagai berikut:

1. Manajer Investasi adalah suatu perusahaan efek yang didirikan menurut dan berdasarkan peraturan perundang-undangan Negara Republik Indonesia, berkedudukan hukum di Jakarta Selatan dan telah memperoleh semua izin yang

diperlukan untuk menjalankan kegiatan usahanya termasuk tetapi tidak terbatas pada izin usaha untuk melakukan kegiatan sebagai Manajer Investasi.

2. Anggaran Dasar Manajer Investasi yang berlaku pada tanggal diterbitkannya Pendapat dari Segi Hukum ini termaktub dalam akta Pernyataan Keputusan Rapat PT Gani Aset Manajemen No. 26 tanggal 20 Januari 2009, dibuat di hadapan Teddy Anwar, SH., SpN., notaris di Jakarta, yang telah mendapat persetujuan dari Menteri Hukum dan Hak Asasi Manusia Republik Indonesia dengan Surat Keputusan No. AHU-16094.AH.01.02.Tahun 2009 tanggal 27 April 2009 *jis.* akta Pernyataan Keputusan Rapat PT Gani Aset Manajemen No. 23 tanggal 13 Mei 2009, dibuat di hadapan Teddy Anwar, SH., SpN., notaris di Jakarta, yang telah mendapat persetujuan dari Menteri Hukum dan Hak Asasi Manusia Republik Indonesia dengan Surat Keputusan No. AHU-27572.AH.01.02.Tahun 2009 tanggal 22 Juni 2009, akta Pernyataan Keputusan Para Pemegang Saham PT Gani Aset Manajemen No. 44 tanggal 23 Mei 2011, dibuat di hadapan Benny Kristianto, SH., notaris di Jakarta, yang telah mendapat persetujuan dari Menteri Hukum dan Hak Asasi Manusia Republik Indonesia dengan Surat Keputusan No. AHU-30021.AH.01.02.Tahun 2011 tanggal 15 Juni 2011, akta Pernyataan Keputusan Para Pemegang Saham PT Sucorinvest Asset Management No. 25 tanggal 20 Maret 2014, dibuat di hadapan Kumala Tjahjani, SH., M.H., M.Kn., notaris di Jakarta, yang telah mendapat persetujuan dari Menteri Hukum dan Hak Asasi Manusia Republik Indonesia dengan Surat Keputusan No. AHU-AH.01.10-16535 tanggal 23 April 2014 dan akta Pernyataan Keputusan Para Pemegang Saham PT Gani Aset Manajemen No. 25 tanggal 30 November 2015, dibuat di hadapan Dewi Maya Rachmandani Sobari, SH., M.Kn., notaris di Tangerang Selatan, yang telah mendapat persetujuan dari Menteri Hukum dan Hak Asasi Manusia Republik Indonesia dengan Surat Keputusan No. AHU-0947208.AH.01.02.Tahun 2015 tanggal 3 Desember 2015.
3. Susunan permodalan dan pemegang saham Manajer Investasi yang berlaku pada tanggal diterbitkannya Pendapat dari Segi Hukum ini termaktub dalam akta Pernyataan Keputusan Rapat PT Gani Aset Manajemen No. 26 tanggal 20 Januari 2009, dibuat di hadapan Teddy Anwar, SH., SpN., notaris di Jakarta, yang telah mendapat persetujuan dari Menteri Hukum dan Hak Asasi Manusia Republik Indonesia dengan Surat Keputusan No. AHU-16094.AH.01.02.Tahun 2009 tanggal 27 April 2009 dan telah didaftarkan dalam Daftar Perseroan No. AHU-0020606.AH.01.09.Tahun 2009 tanggal 27 April 2009 *jis.* akta Pernyataan Keputusan Rapat PT Gani Aset Manajemen No. 23 tanggal 13 Mei 2009, dibuat di hadapan Teddy Anwar, SH., SpN., notaris di Jakarta, yang telah memperoleh persetujuan dari Menteri Hukum dan Hak Asasi Manusia Republik Indonesia dengan Surat Keputusan No. AHU-27572.AH.01.02.Tahun 2009 tanggal 22 Juni 2009 dan akta Pernyataan Keputusan Tertulis Para Pemegang Saham PT Sucorinvest Asset Management No. 03 tanggal 1 Oktober 2018, dibuat di hadapan Leolin Jayayanti, S.H., M.kn., notaris di Jakarta, yang telah diterima dan dicatat dalam sistem Administrasi Badan Hukum Kementerian Hukum dan Hak Asasi Manusia Republik Indonesia dengan Surat No.

AHU-AH.01.03-0248357 tanggal 2 Oktober 2018 dan telah didaftarkan dalam Daftar Perseroan No. AHU-0129714.AH.01.11.Tahun 2018 tanggal 2 Oktober 2018, adalah sebagai berikut:

Keterangan	Nilai Nominal Rp 1.000.000,- per Saham		%
	Jumlah Saham	Rupiah	
	Modal Dasar	100.000	
Modal Ditempatkan dan Disetor	27.350	27.350.000.000	100
Pemegang Saham:			
1. PT Sucor Investama	25.000	25.000.000.000	91,40
2. Wuddy Warsono	1.800	1.800.000.000	6,59
3. Jemmy Paul Wawointana	550	550.000.000	2,01
Jumlah Saham dalam Portepel	72.650	-	-

4. Anggota Direksi dan Dewan Komisaris Manajer Investasi yang sedang menjabat pada tanggal diterbitkannya Pendapat dari Segi Hukum ini adalah sebagai berikut:

No.	Nama	Jabatan	Akta Pengangkatan			Keterangan	Persetujuan Otoritas Pasar Modal
			No.	Tanggal	Dibuat Oleh/ Di Hadapan		
1.	Jemmy Paul Wawointana	Direktur Utama	03	01-10-2018	Leolin Jayayanti, S.H., M.Kn., notaris di Jakarta	Diterima dan dicatatkan dalam <i>database</i> Sistem	-
2.	Yenny Siahaan	Direktur	03	01-10-2018	Leolin Jayayanti, S.H., M.Kn., notaris di Jakarta	'Administrasi Badan Hukum Kementerian Hukum dan Hak Asasi Manusia Republik Indonesia dengan Surat No. AHU-AH.01.03-0248357 tanggal 2 Oktober 2018 dan telah didaftarkan dalam Daftar Perseroan No. AHU-0129714.AH.01.11.Tahun 2018 tanggal 2 Oktober 2018	Surat No. S-454/PM.21/2015 tanggal 1 Desember 2015
3.	Johannes Susilo	Komisaris Utama	109	30-07-2018	Leolin Jayayanti, SH.,	Diterima dan dicatatkan	Surat No. S-196/PM.2/201

					M.Kn., notaris di Jakarta	dalam <i>database</i> Sistem Administrasi Badan Hukum Kementerian Hukum dan Hak Asasi Manusia Republik Indonesia dengan Surat No. AHU-AH.01.03-0227563 tanggal 31 Juli 2018 dan telah didaftarkan dalam Daftar Perseroan No. AHU-0099029.AH.01.11.Tahun 2018 tanggal 31 Juli 2018	3 tanggal 3 Juni 2013
4.	Indrawati Sastro Widjojo	Komisaris	109	30-07-2018	Leolin Jayayanti, SH., M.Kn., notaris di Jakarta	Diterima dan dicatatkan dalam <i>database</i> Sistem Administrasi Badan Hukum Kementerian Hukum dan Hak Asasi Manusia Republik Indonesia dengan Surat No. AHU-AH.01.03-0227563 tanggal 31 Juli 2018 dan telah didaftarkan dalam Daftar Perseroan No. AHU-0099029.AH.01.11.Tahun 2018 tanggal 31 Juli 2018	Surat No. S-8127/BL/2011 tanggal 21 Juli 2011

Anggota Direksi dan Dewan Komisaris dari Manajer Investasi yang sedang menjabat, adalah sah karena diangkat sesuai dengan anggaran dasar Manajer Investasi serta

peraturan perundang-undangan yang berlaku termasuk peraturan di bidang pasar modal khususnya mengenai Perusahaan Efek yang melakukan kegiatan usaha sebagai manajer investasi.

5. Tim Pengelola Investasi REKSA DANA SYARIAH SUCORINVEST SHARIA BALANCED FUND adalah sebagai berikut:

No.	Nama	Jabatan
1.	Jemmy Paul Wawointana	Ketua
2.	Michele Gabriela	Anggota
3.	Billy Budiman	Anggota
4.	Adi Saputra	Anggota

6. Semua anggota Direksi serta Tim Pengelola Investasi telah memiliki izin orang-perseorangan sebagai Wakil Manajer Investasi.
7. Anggota Direksi, Dewan Komisaris dan Wakil Manajer Investasi pengelola investasi REKSA DANA SYARIAH SUCORINVEST SHARIA BALANCED FUND, anggota Direksi, Dewan Komisaris dan Wakil Manajer Investasi pengelola investasi REKSA DANA SYARIAH SUCORINVEST SHARIA BALANCED FUND tidak pernah dinyatakan pailit dan masing-masing mereka tidak pernah menjadi anggota Direksi, Komisaris atau Wakil Manajer Investasi yang dinyatakan bersalah menyebabkan suatu perseroan dinyatakan pailit atau pernah dihukum karena melakukan tindak pidana yang merugikan keuangan Negara Republik Indonesia.
8. Anggota Direksi, Dewan Komisaris dan Wakil Manajer Investasi pengelola investasi REKSA DANA SYARIAH SUCORINVEST SHARIA BALANCED FUND, anggota Direksi dari Manajer Investasi pada saat ini tidak bekerja pada perusahaan lain, Dewan Komisaris dari Manajer Investasi pada saat ini tidak bekerja pada perusahaan efek lain dan Wakil Manajer Investasi pengelola investasi REKSA DANA SYARIAH SUCORINVEST SHARIA BALANCED FUND pada saat ini tidak bekerja pada lebih dari 1 (satu) Perusahaan Efek dan/atau lembaga jasa keuangan lainnya.
9. Anggota Direksi, Dewan Komisaris dan Wakil Manajer Investasi pengelola investasi REKSA DANA SYARIAH SUCORINVEST SHARIA BALANCED FUND, tidak terdapat tuntutan pidana atau gugatan perdata di muka peradilan umum baik terhadap Manajer Investasi, anggota Direksi, Dewan Komisaris maupun Wakil Manajer Investasi pengelola investasi REKSA DANA SYARIAH SUCORINVEST SHARIA BALANCED FUND.
10. Direksi Manajer Investasi melalui Surat Pernyataan tertanggal 20 Februari 2019, menyatakan bahwa Manajer Investasi telah memenuhi kewajiban-kewajiban terkait ketenagakerjaan Manajer Investasi serta telah memenuhi ketentuan fungsi-fungsi

- Manajer Investasi sesuai dengan ketentuan peraturan perundang-undangan yang berlaku.
11. Manajer Investasi tidak terlibat baik dalam perkara pidana, perdata, perpajakan, tata usaha negara maupun kepailitan di muka badan peradilan di Indonesia.
 12. Manajer Investasi telah mempunyai Dewan Pengawas Syariah dalam melakukan kegiatan pengelolaan Reksa Dana Syariah.
 13. Bank Kustodian adalah suatu bank umum berbentuk perseroan terbatas yang didirikan menurut dan berdasarkan peraturan perundang-undangan Negara Republik Indonesia, berkedudukan hukum di Jakarta Selatan dan telah memperoleh semua izin yang diperlukan untuk menjalankan kegiatan usahanya di Indonesia termasuk tetapi tidak terbatas pada persetujuan otoritas Pasar Modal untuk melakukan kegiatan sebagai Kustodian.
 14. Anggaran Dasar Bank Kustodian sebagaimana terakhir diubah termaktub dalam akta Pernyataan Keputusan Pemegang Saham "PT Bank DBS Indonesia" No. 22 tanggal 2 September 2008, dibuat di hadapan Eliwaty Tjitra, S.H., notaris di Jakarta, yang telah memperoleh persetujuan Menteri Hukum dan Hak Asasi Manusia Republik Indonesia dengan Surat Keputusan No. AHU-68225.AH.01.02.Tahun 2008 tanggal 23 September 2008 *jis.* akta Pernyataan Keputusan Pemegang Saham "PT Bank DBS Indonesia" No. 211 tanggal 30 Mei 2013, dibuat di hadapan Eliwaty Tjitra, S.H., notaris di Jakarta, yang telah memperoleh persetujuan Menteri Hukum dan Hak Asasi Manusia Republik Indonesia dengan Surat Keputusan No. AHU-44905.AH.01.02.Tahun 2013 tanggal 27 Agustus 2013, akta Pernyataan Keputusan Pemegang Saham PT Bank DBS Indonesia No. 156 tanggal 28 Februari 2014, dibuat di hadapan Eliwaty Tjitra, S.H., notaris di Jakarta, yang telah memperoleh persetujuan Menteri Hukum dan Hak Asasi Manusia Republik Indonesia dengan Surat Keputusan No. AHU-11927.AH.01.02.Tahun 2014 tanggal 20 Maret 2014, akta Pernyataan Keputusan Pemegang Saham PT Bank DBS Indonesia No. 88 tanggal 24 Agustus 2015, dibuat di hadapan Eliwaty Tjitra, S.H., notaris di Kota Jakarta, yang telah diterima dan dicatat di dalam Sistem Administrasi Badan Hukum dengan Surat Keputusan No. AHU-AH.01.03-0960896 tanggal 31 Agustus dan akta Pernyataan Keputusan Sirkular Seluruh Pemegang Saham Sebagai Pengganti Rapat Umum Pemegang Saham Luar Biasa No. 20 tanggal 17 Mei 2016, yang telah diterima dan dicatat di dalam Sistem Administrasi Badan Hukum dengan Surat Keputusan No. AHU-AH.01.03-0050684 tanggal 23 Mei 2016.
 15. Bank Kustodian tidak terlibat perkara pidana, arbitrase, perburuhan, tata usaha negara dan perpajakan dengan instansi pemerintah yang berwenang, tidak ada pendaftaran atau proses kepailitan atau penundaan pembayaran yang berlangsung di Pengadilan Niaga yang berwenang atau pembubaran Bank Kustodian menurut ketentuan hukum dan peraturan perundang-undangan yang berlaku di Indonesia.

16. Bank Kustodian telah melaksanakan kewajiban terkait laporan Bank Umum sebagai Kustodian sebagaimana diatur dalam peraturan perundang-undangan di bidang pasar modal yang mengatur tentang laporan bank umum sebagai kustodian.
17. Bank Kustodian telah mempunyai Dewan Pengawas Syariah dalam melakukan kegiatan Kustodian Reksa Dana Syariah.
18. Manajer Investasi dan Bank Kustodian tidak terafiliasi satu sama lain.
19. Kontrak telah dibuat sesuai dengan peraturan perundang-undangan yang berlaku, khususnya peraturan perundang-undangan di bidang pasar modal yang mengatur tentang reksa dana kontrak investasi kolektif.
20. REKSA DANA SYARIAH SUCORINVEST SHARIA BALANCED FUND berlaku sejak ditetapkannya pernyataan efektif oleh OJK sampai dinyatakan bubar sesuai peraturan perundang-undangan yang berlaku.
21. Manajer Investasi telah memperoleh Pernyataan Kesesuaian Syariah atas penerbitan REKSA DANA SYARIAH SUCORINVEST SHARIA BALANCED FUND dari Dewan Pengawas Syariah Manajer Investasi.
22. Baik Manajer Investasi maupun Bank Kustodian mempunyai kecakapan hukum dan berwenang sepenuhnya untuk menandatangani Kontrak dan oleh karena itu kewajiban-kewajiban mereka masing-masing selaku para pihak dalam Kontrak adalah sah dan mengikat serta dapat dituntut pemenuhannya di muka badan peradilan yang berwenang. Setelah ditetapkannya pernyataan efektif oleh OJK, setiap pembeli Unit Penyertaan yang karena itu menjadi pemilik/Pemegang Unit Penyertaan terikat oleh Kontrak.
23. Pilihan penyelesaian perselisihan antara para pihak yang berhubungan dengan Kontrak melalui arbitrase berdasarkan ketentuan Badan Arbitrase Pasar Modal Indonesia (BAPMI) dan ketentuan sebagaimana diatur dalam Undang-undang Republik Indonesia Nomor 30 Tahun 1999 tentang Arbitrase dan Alternatif Penyelesaian Sengketa adalah sah dan mengikat para pihak dalam Kontrak.
24. Setiap Unit Penyertaan yang diterbitkan, ditawarkan dan dijual memberi hak kepada pemilik/pemegangnya yang terdaftar dalam daftar penyimpanan kolektif yang diselenggarakan oleh Bank Kustodian untuk menjalankan semua hak yang dapat dijalankan oleh seorang pemilik/Pemegang Unit Penyertaan.

Demikian Pendapat dari Segi Hukum ini kami berikan dengan sebenarnya selaku konsultan hukum yang independen dan tidak terafiliasi baik dengan Manajer Investasi maupun dengan

Bank Kustodian dan kami bertanggung jawab atas isi Pendapat dari Segi Hukum ini.

Pendapat dari Segi Hukum ini kami berikan sehubungan dengan Pernyataan Pendaftaran dalam rangka Penawaran Umum REKSA DANA SYARIAH SUCORINVEST SHARIA BALANCED FUND yang diajukan oleh Manajer Investasi sesuai dengan Peraturan Otoritas Jasa Keuangan No. 23/POJK.04/2016 tanggal 13 Juni 2016 tentang Reksa Dana Berbentuk Kontrak Investasi Kolektif.

Hormat kami,
ARDIANTO & MASNIARI



J. Masniari Sitompul
Partner
STTD.KH-34/PM.22/2018

No. Referensi: 0232/AM-1113922/MS-AS-sk/III/2022

9 Maret 2022

Kepada Yth.

Ketua Dewan Komisiner Otoritas Jasa Keuangan ("OJK")

Gedung Sumitro Djojohadikusumo

Jalan Lapangan Banteng Timur No. 1-4

Jakarta 10710

U.p.: Kepala Eksekutif Pengawas Pasar Modal

**Perihal: Pendapat dari Segi Hukum Sehubungan dengan Penggantian Bank Kustodian
REKSA DANA BERBENTUK KONTRAK INVESTASI KOLEKTIF REKSA DANA SYARIAH
SUCORINVEST SHARIA BALANCED FUND**

Dengan hormat,

Saya, J. Masniari Sitompul, Konsultan Hukum yang terdaftar di Otoritas Jasa Keuangan dengan Surat Tanda Terdaftar Profesi Penunjang Pasar Modal No. STTD.KH-34/PM.22/2018 tanggal 28 Maret 2018 dan merupakan anggota Himpunan Konsultan Hukum Pasar Modal dengan keanggotaan No. 201229, sebagai rekan pada Kantor Konsultan Hukum ARDIANTO & MASNIARI, telah ditunjuk oleh PT Sucorinvest Asset Management berdasarkan Surat tertanggal 15 November 2021, untuk bertindak sebagai Konsultan Hukum Independen sehubungan dengan penggantian Bank Kustodian REKSA DANA SYARIAH SUCORINVEST SHARIA BALANCED FUND semula PT Bank DBS Indonesia ("**Bank Kustodian**") menjadi PT Bank HSBC Indonesia ("**Bank Kustodian Pengganti**").

Dasar Penerbitan Pendapat dari Segi Hukum

Pendapat dari Segi Hukum ini kami buat berdasarkan pemeriksaan dan penelitian atas dokumen-dokumen asli dan/atau salinan yang kami peroleh dari Manajer Investasi serta pernyataan dan keterangan tertulis dari Direksi, Dewan Komisaris, wakil dan/atau pegawai dari Manajer Investasi dan Bank Kustodian sebagaimana termuat dalam Laporan Pemeriksaan Hukum Penggantian Bank Kustodian REKSA DANA BERBENTUK KONTRAK INVESTASI KOLEKTIF REKSA DANA SYARIAH SUCORINVEST SHARIA BALANCED FUND Tanggal 9 Maret 2022 yang kami sampaikan dengan Surat kami No. Referensi: 0231/AM-1113922/MS-AS-sk/III/2022 tanggal 9 Maret 2022 yang merupakan bagian tidak terpisahkan dari Pendapat dari Segi Hukum ini.

Prosperity Tower Level 6
District 8, SCBD Lot 28
Jl. Jend. Sudirman Kav. 52-53
Jakarta 12190

p +6221 50820 450 (Hunting)
f +6221 50820 451

Pendapat dari Segi Hukum ini kami berikan sehubungan dengan Penggantian Bank Kustodian REKSA DANA SYARIAH SUCORINVEST SHARIA BALANCED FUND sebagaimana disyaratkan dalam Surat Otoritas Jasa Keuangan No. S-118/PM.211/2022 tanggal 7 Februari 2022 perihal Tanggapan Atas Rencana Penggantian Bank Kustodian Serta Rencana Perubahan Kontrak Investasi Kolektif dan Prospektus REKSA DANA SYARIAH SUCORINVEST SHARIA BALANCED FUND.

Penyusunan Pendapat dari Segi Hukum ini dibuat sesuai ketentuan yang diatur dalam Peraturan Otoritas Jasa Keuangan Nomor: 66/POJK.04/2017 tanggal 22 Desember 2017 tentang Konsultan Hukum yang Melakukan Kegiatan di Pasar Modal dan dengan mengacu pada standar profesi Konsultan Hukum Pasar Modal yang diatur dalam Keputusan Himpunan Konsultan Hukum Pasar Modal Nomor: Kep.03/HKHPM/XI/2021 tanggal 10 November 2021 tentang Perubahan Keputusan Himpunan Konsultan Hukum Pasar Modal Nomor: Kep.02/HKHPM/VIII/2018 tentang Standar Profesi Konsultan Hukum Pasar Modal.

Lingkup Pendapat dari Segi Hukum

Lingkup Pendapat dari Segi Hukum ini adalah terbatas dan relevan terhadap perihal tersebut di atas, yang berlaku dan ada pada tanggal diterbitkannya Pendapat dari Segi Hukum ini, yaitu sebagai berikut:

1. Terhadap Manajer Investasi, meliputi surat pernyataan atas fakta-fakta yang dianggap material dan relevan.
2. Terhadap Bank Kustodian Pengganti, meliputi:
 - a. Akta pendirian dan Anggaran Dasar yang berlaku;
 - b. Susunan modal dan pemegang saham;
 - c. Susunan anggota Direksi dan Dewan Komisaris;
 - d. Izin-izin sehubungan dengan kegiatan usaha;
 - e. Dokumen operasional;
 - f. Penanggung jawab kegiatan usaha Syariah di Bank Kustodian;
 - g. Laporan tahunan dan bulanan Kustodian;
 - h. Surat pernyataan atas fakta-fakta yang dianggap material; dan
 - i. Surat Kuasa dari pihak-pihak yang mewakili Direksi Bank Kustodian.
3. Terhadap Penggantian Bank Kustodian, meliputi:
 - a. Kontrak Investasi Kolektif; dan
 - b. Dokumen-dokumen terkait penggantian Bank Kustodian.

Asumsi

Dalam melakukan pemeriksaan dan penelitian tersebut di atas, kami mengasumsikan bahwa:

1. selain dari dokumen-dokumen yang telah diterima, tidak ada dokumen-dokumen lain mengenai perubahan anggaran dasar terakhir, perubahan susunan pengurus (Direksi dan Dewan Komisaris) terakhir, pembubaran dan likuidasi ataupun pencabutan/pembatalan/pembekuan perizinan, serta dokumen-dokumen lain yang berkaitan dengan pendirian, pengaturan, keberadaan dan pelaksanaan kegiatan usaha dari Manajer Investasi dan Bank Kustodian Pengganti;
2. semua dokumen yang disampaikan secara langsung maupun elektronik dalam bentuk salinan atau *copy* adalah yang benar, lengkap dan sama dengan aslinya;
3. semua tanda tangan yang ada pada dokumen asli dari semua dokumen yang disampaikan, termasuk yang dibuat di hadapan atau oleh Notaris, adalah tanda tangan asli dari orang-orang yang mempunyai kewenangan dan kecakapan hukum untuk melakukan perbuatan hukum;
4. semua surat kuasa yang disebutkan atau dinyatakan dalam semua dokumen yang disampaikan baik asli maupun elektronik dalam bentuk salinan/copy, adalah kuasa yang dapat dilaksanakan dan diberikan oleh dan kepada pihak yang berwenang dengan sah mewakili Manajer Investasi dan Bank Kustodian Pengganti sesuai dengan anggaran dasarnya maupun ketentuan internal Manajer Investasi dan Bank Kustodian Pengganti;
5. semua pernyataan mengenai atau sehubungan dengan fakta yang material untuk Pendapat dari Segi Hukum ini yang dimuat dalam dokumen-dokumen yang disampaikan adalah benar;
6. pernyataan-pernyataan dari masing-masing anggota Direksi, Dewan Komisaris Manajer Investasi dan Bank Kustodian Pengganti yang termuat dalam Surat Pernyataan, sebagaimana disebutkan dalam Pendapat dari Segi Hukum ini, dapat dimintakan pertanggungjawabannya baik secara pidana maupun perdata; dan
7. semua salinan dari akta notaris yang dibuat di hadapan atau oleh notaris, termasuk sehubungan dengan penggantian bank kustodian Reksa Dana ini, telah dibuat oleh notaris yang berwenang berdasarkan peraturan perundang-undangan yang berlaku, termasuk peraturan perundang-undangan mengenai jabatan notaris dan bidang pasar modal.

5
f

Kualifikasi

Pendapat dari Segi Hukum kami berikan dengan kualifikasi-kualifikasi sebagai berikut:

1. Pendapat dari Segi Hukum ini hanya menyangkut pendapat dari aspek yuridis.
2. Pendapat dari Segi Hukum ini diberikan pada tanggal penerbitan Pendapat dari Segi Hukum, dan dapat menjadi tidak relevan lagi dalam hal terdapat pendapat, putusan, penetapan pengadilan/hakim yang berkekuatan hukum tetap, kebijakan umum maupun khusus yang diberlakukan oleh otoritas yang berwenang yang berbeda dengan Pendapat dari Segi Hukum ini, berlakunya kedaluwarsa/lewat waktu sesuai hukum yang berlaku.
3. Pendapat dari Segi Hukum ini diberikan terbatas untuk perihal di atas pada Pendapat dari Segi Hukum ini dan tidak dapat ditafsirkan atau dipergunakan untuk perihal lainnya.

Pendapat dari Segi Hukum

Berdasarkan hal-hal sebagaimana disebutkan di atas dan dengan berpedoman pada peraturan perundang-undangan yang berlaku, khususnya peraturan perundang-undangan di bidang pasar modal, kami sampaikan Pendapat dari Segi Hukum sebagai berikut:

1. Bank Kustodian adalah suatu bank umum berbentuk perseroan terbatas yang didirikan menurut dan berdasarkan peraturan perundang-undangan Negara Republik Indonesia, berkedudukan hukum di Jakarta Selatan dan telah memperoleh semua izin yang diperlukan untuk menjalankan kegiatan usahanya di Indonesia termasuk tetapi tidak terbatas pada persetujuan otoritas Pasar Modal untuk melakukan kegiatan sebagai Kustodian.
2. Anggaran Dasar Bank Kustodian Pengganti yang berlaku sebagaimana termaktub dalam akta Pernyataan Keputusan Rapat Perseroan Terbatas PT Bank HSBC Indonesia No. 136 tanggal 25 Mei 2018 dibuat di hadapan Dr. Irawan Soerodjo, S.H., M.Si., notaris di Jakarta, yang telah diterima dan dicatat di dalam Sistem Administrasi Badan Hukum Kementerian Hukum dan Hak Asasi Manusia Republik Indonesia dengan Surat No. AHU-AH.01.03-0214566 tanggal 8 Juni 2018.
3. Bank Kustodian Pengganti telah menyatakan bahwa Bank Kustodian Pengganti tidak sedang terlibat dalam perkara perdata maupun pidana, ataupun dalam perselisihan administrasi dengan instansi pemerintah Negara Republik Indonesia yang berwenang yang secara material dapat mempengaruhi kedudukan, kegiatan dan kelangsungan

usaha, harta kekayaan, kondisi keuangan dan kapabilitas Bank Kustodian Pengganti, tidak berada dalam proses kepailitan atau penundaan kewajiban pembayaran utang, dan tidak sedang dihukum karena melakukan tindak pidana yang merugikan keuangan Negara Republik Indonesia.

4. Bank Kustodian telah melaksanakan kewajiban masing-masing terkait laporan tahunan periode tahun 2020 dan laporan aktivitas bulanan periode bulan September 2021 sampai dengan Januari 2022, sebagaimana dimaksud dalam Pasal 2 Peraturan Otoritas Jasa Keuangan No. 24/POJK.04/20017 tanggal 21 Juni 2017 tentang Laporan Bank Umum Sebagai Kustodian, kecuali Laporan Aktiva Bulanan periode sampai dengan Februari 2022 yang belum kami terima sampai dengan tanggal diterbitkannya Pendapat dari Segi Hukum.
5. Manajer Investasi dan Bank Kustodian Pengganti telah menyatakan bahwa Manajer Investasi dan Bank Kustodian Pengganti tidak memiliki hubungan afiliasi satu sama lain.
6. Kesepakatan Penggantian Bank Kustodian dan Akta Penggantian Bank Kustodian telah dibuat sesuai dengan peraturan perundang-undangan yang berlaku dan tidak bertentangan dengan Kontrak.
7. Pemberitahuan kepada Pemegang Unit Penyertaan telah dilaksanakan dalam jangka waktu paling lambat 30 (tiga puluh) hari kerja sebelum berlakunya perubahan Bank Kustodian sebagaimana dimaksud dalam Peraturan Otoritas Jasa Keuangan Nomor 1/POJK.07/2013 tanggal 26 Juli 2013 tentang Perlindungan Konsumen Sektor Jasa Keuangan.
8. Pemberitahuan Kepada OJK dan Pengumuman Surat Kabar telah disampaikan dalam jangka waktu 15 (lima belas) hari kerja sebelum perubahan Kontrak Investasi Kolektif dan Prospektus REKSA DANA SYARIAH SUCORINVEST SHARIA BALANCED FUND dilakukan sebagaimana diatur dalam Pasal 67 ayat (1) Peraturan Otoritas Jasa Keuangan Nomor 23/POJK.04/2016 tanggal 13 Juni 2016 Tentang Reksa Dana Berbentuk Kontrak Investasi Kolektif *Jo.* Peraturan Otoritas Jasa Keuangan Nomor: 2/POJK.04/2020 tanggal 8 Januari 2020 tentang Perubahan Atas Peraturan Otoritas Jasa Keuangan Nomor: 23/POJK.04/2016 tentang Reksa Dana Berbentuk Kontrak Investasi Kolektif.
9. Penggantian Bank Kustodian berlaku sejak tanggal efektif pengalihan sebagaimana dinyatakan dalam Akta Penggantian Bank Kustodian.

1

10. Baik Manajer Investasi maupun Bank Kustodian Pengganti mempunyai kecakapan hukum dan berwenang sepenuhnya untuk menandatangani Kesepakatan Penggantian Bank Kustodian dan Akta Penggantian Bank Kustodian dan oleh karena itu kewajiban-kewajiban mereka masing-masing selaku para pihak dalam Kontrak adalah sah dan mengikat serta dapat dituntut pemenuhannya di muka badan peradilan yang berwenang.

Demikian Pendapat dari Segi Hukum ini kami berikan dengan sebenarnya selaku Konsultan Hukum Independen.

Hormat kami,
ARDIANTO & MASNIARI

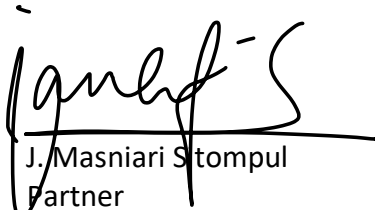

J. Masniari Sitompul
Partner
STTD.KH-34/PM.22/2018

BAB XIII

PERSYARATAN DAN TATA CARA PEMBELIAN UNIT PENYERTAAN

13.1. PEMBELIAN UNIT PENYERTAAN

Sebelum melakukan pembelian Unit Penyertaan SUCORINVEST SHARIA BALANCED FUND calon Pemegang Unit Penyertaan harus sudah membaca dan mengerti isi Prospektus SUCORINVEST SHARIA BALANCED FUND ini beserta ketentuan-ketentuan yang ada didalamnya.

Formulir Pembukaan Rekening SUCORINVEST SHARIA BALANCED FUND, Formulir Profil Calon Pemegang Unit Penyertaan dan Formulir Pemesanan Pembelian Unit Penyertaan SUCORINVEST SHARIA BALANCED FUND dapat diperoleh dari Manajer Investasi dan/atau Agen Penjual Efek Reksa Dana yang ditunjuk oleh Manajer Investasi (jika ada).

13.2. PROSEDUR PEMBELIAN UNIT PENYERTAAN

Para calon Pemegang Unit Penyertaan yang ingin membeli Unit Penyertaan SUCORINVEST SHARIA BALANCED FUND harus terlebih dahulu mengisi secara lengkap dan menandatangani Formulir Pembukaan Rekening dan formulir lain yang diperlukan dalam rangka penerapan Program APU, PPT dan PPPSPM di Sektor Jasa Keuangan yang dapat diperoleh dari Manajer Investasi atau Agen Penjual Efek Reksa Dana yang ditunjuk oleh Manajer Investasi (jika ada) dan melengkapinya dengan fotokopi identitas diri (Kartu Tanda Penduduk untuk perorangan lokal, Paspor untuk perorangan asing dan fotokopi anggaran dasar, NPWP (Nomor Pokok Wajib Pajak) serta Kartu Tanda Penduduk, Paspor pejabat yang berwenang untuk badan hukum) dan dokumen-dokumen pendukung lainnya sesuai dengan Program APU, PPT dan PPPSPM di Sektor Jasa Keuangan.

Formulir pembukaan rekening diisi dan ditandatangani oleh calon Pemegang Unit Penyertaan cukup dilakukan sekali saat menjadi nasabah Manajer Investasi atau Agen Penjual Efek Reksa Dana yang ditunjuk oleh Manajer Investasi (jika ada).

Manajer Investasi wajib melaksanakan dan memastikan Agen Penjual Efek Reksa Dana yang ditunjuk oleh Manajer Investasi (jika ada) melaksanakan Program APU, PPT dan PPPSPM di Sektor Jasa Keuangan dalam penerimaan Pemegang Unit Penyertaan melalui pembukaan rekening secara elektronik dan peraturan mengenai informasi dan transaksi elektronik.

Pembelian Unit Penyertaan SUCORINVEST SHARIA BALANCED FUND dilakukan oleh calon Pemegang Unit Penyertaan dengan mengisi Formulir Pemesanan Pembelian Unit Penyertaan SUCORINVEST SHARIA BALANCED FUND, dan melengkapinya dengan bukti pembayaran. Formulir Pemesanan Pembelian Unit Penyertaan SUCORINVEST SHARIA BALANCED FUND beserta bukti pembayaran dan fotokopi bukti identitas diri tersebut harus disampaikan kepada Manajer Investasi secara langsung atau melalui Agen Penjual Efek Reksa Dana yang ditunjuk oleh Manajer Investasi (jika ada).

Formulir Pembukaan Rekening dan Formulir Pemesanan Pembelian Unit Penyertaan SUCORINVEST SHARIA BALANCED FUND dapat diperoleh dari Manajer Investasi atau Agen Penjual Efek Reksa Dana yang ditunjuk oleh Manajer Investasi (jika ada).

Dalam hal Manajer Investasi atau Agen Penjual Efek Reksa Dana yang ditunjuk oleh Manajer Investasi (jika ada) di bawah koordinasi Manajer Investasi menyediakan Sistem Elektronik, Pemegang Unit Penyertaan dapat pula melakukan pembelian Unit Penyertaan dengan menyampaikan Formulir Pemesanan Pembelian Unit Penyertaan berbentuk formulir elektronik yang disertai dengan bukti pembayaran dengan menggunakan Sistem Elektronik yang disediakan oleh Manajer Investasi dan/atau Agen Penjual Efek Reksa Dana yang ditunjuk oleh Manajer Investasi (jika ada). Manajer Investasi wajib memastikan kesiapan Sistem Elektronik yang disediakan oleh Manajer Investasi dan/atau Agen Penjual Efek Reksa Dana yang ditunjuk oleh Manajer Investasi (jika ada) untuk pembelian Unit Penyertaan dan memastikan bahwa Sistem Elektronik tersebut telah sesuai dengan peraturan ketentuan hukum di bidang informasi dan transaksi elektronik yang berlaku, yang antara lain memberikan informasi dan bukti transaksi yang sah, menyediakan Prospektus elektronik dan dokumen elektronik yang dapat dicetak apabila diminta oleh calon Pemegang Unit Penyertaan dan/atau OJK, dan melindungi kepentingan calon Pemegang Unit Penyertaan yang beritikad baik serta memastikan calon Pemegang Unit Penyertaan telah melakukan pendaftaran Sistem Elektronik yang disediakan oleh Manajer Investasi atau Agen Penjual Efek Reksa Dana yang ditunjuk oleh Manajer Investasi (jika ada).

Manajer Investasi atau Agen Penjual Efek Reksa Dana yang ditunjuk oleh Manajer Investasi (jika ada) bertanggung jawab atas penyelenggaraan Formulir Pemesanan Pembelian Unit Penyertaan dengan Sistem Elektronik.

Dalam hal terdapat keyakinan adanya pelanggaran penerapan Program APU, PPT dan PPPSPM di Sektor Jasa Keuangan, Manajer Investasi dan/atau Agen Penjual Efek Reksa Dana yang ditunjuk oleh Manajer Investasi (jika ada) wajib menolak pesanan pembelian Unit Penyertaan dari calon Pemegang Unit Penyertaan.

Pembelian Unit Penyertaan oleh calon Pemegang Unit Penyertaan tersebut harus dilakukan sesuai dengan syarat dan ketentuan yang tercantum dalam Kontrak, prospektus dan dalam Formulir Pemesanan Pembelian Unit Penyertaan SUCORINVEST SHARIA BALANCED FUND. Pembelian Unit Penyertaan oleh calon Pemegang Unit Penyertaan yang dilakukan menyimpang dari ketentuan-ketentuan dan persyaratan tersebut di atas akan ditolak dan tidak diproses.

13.3. PEMBELIAN UNIT PENYERTAAN SECARA BERKALA

Dalam hal Manajer Investasi dan/atau Agen Penjual Efek Reksa Dana yang ditunjuk oleh Manajer Investasi (jika ada) dapat memfasilitasi pembelian Unit Penyertaan secara berkala, calon Pemegang Unit Penyertaan dapat melakukan pembelian Unit Penyertaan SUCORINVEST SHARIA BALANCED FUND secara berkala sepanjang hal tersebut dinyatakan dengan tegas oleh calon Pemegang Unit Penyertaan tersebut dalam Formulir Pemesanan Pembelian Unit Penyertaan SUCORINVEST SHARIA BALANCED FUND. Manajer Investasi dan/atau Agen Penjual Efek Reksa Dana yang ditunjuk oleh Manajer Investasi (jika ada) akan menyepakati suatu bentuk Formulir Pemesanan Pembelian Unit Penyertaan yang akan digunakan untuk pembelian Unit Penyertaan secara berkala sehingga pembelian Unit Penyertaan SUCORINVEST SHARIA BALANCED FUND secara berkala tersebut cukup dilakukan dengan mengisi dan menandatangani Formulir Pemesanan Pembelian Unit Penyertaan pada saat pembelian Unit Penyertaan SUCORINVEST SHARIA BALANCED FUND yang pertama kali. Formulir Pemesanan Pembelian Unit Penyertaan secara berkala sekurang-kurangnya memuat tanggal pembelian Unit Penyertaan secara berkala, jumlah pembelian Unit Penyertaan secara berkala dan masa investasi.

Formulir Pemesanan Pembelian Unit Penyertaan secara berkala yang pertama kali tersebut di atas akan diberlakukan juga sebagai Formulir Pemesanan Pembelian unit Penyertaan yang telah lengkap (*in complete application*) untuk pembelian-pembelian Unit Penyertaan SUCORINVEST SHARIA BALANCED FUND secara berkala berikutnya.

Ketentuan mengenai dokumen-dokumen yang harus dilengkapi dan ditandatangani oleh Pemegang Unit Penyertaan sebagaimana dimaksud pada angka 13.2 Prospektus ini yaitu Formulir Pemegang Unit Penyertaan Pemodal beserta dokumen-dokumen pendukungnya sesuai dengan Program APU, PPT dan PPPSPM di Sektor Jasa Keuangan, wajib dilengkapi oleh calon Pemegang Unit Penyertaan sebelum melakukan pembelian Unit Penyertaan SUCORINVEST SHARIA BALANCED FUND yang pertama kali (pembelian awal).

13.4. BATAS MINIMUM PEMBELIAN UNIT PENYERTAAN

Batas minimum pembelian awal dan selanjutnya Unit Penyertaan SUCORINVEST SHARIA BALANCED FUND adalah sebesar Rp 100.000,- (seratus ribu Rupiah) untuk setiap Pemegang Unit Penyertaan.

Apabila pembelian Unit Penyertaan dilakukan melalui Agen Penjual Efek Reksa Dana yang ditunjuk oleh Manajer Investasi (jika ada) maka dengan pemberitahuan tertulis sebelumnya kepada Manajer Investasi, Agen Penjual Efek Reksa Dana yang ditunjuk oleh Manajer Investasi (jika ada) dapat menetapkan batas minimum pembelian awal dan selanjutnya Unit Penyertaan yang lebih tinggi dari ketentuan batas minimum pembelian Unit Penyertaan di atas.

13.5. HARGA PEMBELIAN UNIT PENYERTAAN

Setiap Unit Penyertaan SUCORINVEST SHARIA BALANCED FUND ditawarkan dengan harga sama dengan Nilai Aktiva Bersih awal yaitu sebesar Rp 1.000,- (seribu Rupiah) pada hari pertama penawaran. Selanjutnya harga pembelian setiap Unit Penyertaan SUCORINVEST SHARIA BALANCED FUND ditetapkan berdasarkan Nilai Aktiva Bersih per Unit Penyertaan SUCORINVEST SHARIA BALANCED FUND yang ditetapkan pada akhir Hari Bursa yang bersangkutan.

13.6. PEMROSESAN PEMBELIAN UNIT PENYERTAAN

Formulir Pemesanan Pembelian Unit Penyertaan SUCORINVEST SHARIA BALANCED FUND beserta bukti pembayaran dan *foto copy* bukti identitas diri yang telah lengkap dan diterima dengan baik serta disetujui oleh Manajer Investasi dan/atau Agen Penjual Efek Reksa Dana yang ditunjuk oleh Manajer Investasi (jika ada) sampai dengan jam 13.00 WIB (tiga belas Waktu Indonesia Barat) dan pembayaran untuk pembelian tersebut diterima dengan baik (*in good fund*) oleh Bank Kustodian pada Hari Bursa pembelian paling lambat pukul 17.00 WIB (tujuh belas Waktu Indonesia Barat), akan diproses oleh Bank Kustodian berdasarkan Nilai Aktiva Bersih per Unit Penyertaan SUCORINVEST SHARIA BALANCED FUND pada akhir Hari Bursa tersebut.

Formulir Pemesanan Pembelian Unit Penyertaan SUCORINVEST SHARIA BALANCED FUND beserta bukti pembayaran dan *foto copy* bukti identitas diri yang telah diterima secara lengkap dan disetujui oleh Manajer Investasi dan/atau Agen Penjual Efek Reksa Dana yang ditunjuk oleh Manajer Investasi (jika ada) setelah jam 13.00 WIB (tiga belas Waktu Indonesia Barat) dan pembayaran untuk pembelian tersebut diterima dengan baik (*in good fund*) oleh Bank Kustodian paling lambat pukul 17.00 WIB (tujuh belas Waktu Indonesia Barat) pada Hari Bursa berikutnya, akan diproses oleh Bank Kustodian berdasarkan Nilai Aktiva Bersih per Unit Penyertaan SUCORINVEST SHARIA BALANCED FUND pada akhir Hari Bursa berikutnya.

Untuk pemesanan dan pembayaran pembelian Unit Penyertaan yang dilakukan secara elektronik menggunakan sistem elektronik yang disediakan oleh Manajer Investasi dan/atau Agen Penjual Efek Reksa Dana yang ditunjuk oleh Manajer Investasi (jika ada), jika pemesanan dan pembayaran pembelian tersebut dilakukan pada Hari Bursa yang bukan merupakan Hari Bursa, maka Nilai Aktiva Bersih yang akan dipergunakan adalah Nilai Aktiva Bersih pada Hari Bursa berikutnya.

Dalam hal pembelian Unit Penyertaan SUCORINVEST SHARIA BALANCED FUND dilakukan oleh Pemegang Unit Penyertaan secara berkala sesuai dengan ketentuan angka 13.3 Prospektus ini, maka Formulir Pemesanan Pembelian Unit Penyertaan SUCORINVEST SHARIA BALANCED FUND secara berkala dianggap telah diterima dengan baik oleh Manajer Investasi dan/atau Agen Penjual Efek Reksa Dana yang ditunjuk oleh Manajer Investasi (jika ada) pada tanggal yang telah disebutkan di dalam Formulir Pemesanan Pembelian Unit Penyertaan secara berkala yang pertama kali dan akan diproses oleh Bank Kustodian berdasarkan Nilai Aktiva Bersih per Unit Penyertaan SUCORINVEST SHARIA BALANCED FUND pada akhir Hari Bursa diterimanya pembayaran untuk pembelian Unit Penyertaan secara berkala tersebut dengan baik (*in good fund*) oleh Bank Kustodian. Apabila tanggal diterimanya pembayaran untuk pembelian Unit Penyertaan secara berkala tersebut bukan merupakan Hari Bursa, maka pembelian Unit Penyertaan secara berkala tersebut akan diproses oleh Bank Kustodian berdasarkan Nilai Aktiva Bersih per Unit Penyertaan SUCORINVEST SHARIA BALANCED FUND pada Hari Bursa berikutnya. Apabila tanggal yang disebutkan di dalam Formulir Pemesanan Pembelian Unit Penyertaan secara berkala yang pertama kali tersebut bukan merupakan Hari Bursa, maka Formulir Pemesanan Pembelian Unit Penyertaan SUCORINVEST SHARIA BALANCED FUND secara berkala dianggap telah diterima dengan baik oleh Manajer Investasi dan/atau Agen Penjual Efek Reksa Dana yang ditunjuk oleh Manajer Investasi (jika ada) pada Hari Bursa berikutnya.

13.7. SYARAT PEMBAYARAN

Pembayaran pembelian Unit Penyertaan SUCORINVEST SHARIA BALANCED FUND dilakukan dengan cara pemindahbukuan/transfer dalam mata uang Rupiah dari rekening calon Pemegang Unit Penyertaan ke dalam rekening SUCORINVEST SHARIA BALANCED FUND yang berada pada Bank Kustodian sebagai berikut :

Bank : PT Bank HSBC Indonesia
Rekening Atas Nama : REKSA DANA SYARIAH SUCORINVEST SHARIA BALANCED FUND
Nomor Rekening : 001-868611-069

Biaya pemindahbukuan/transfer tersebut di atas, jika ada, menjadi tanggung jawab calon Pemegang Unit Penyertaan.

Apabila diperlukan, untuk memudahkan proses pembelian Unit Penyertaan SUCORINVEST SHARIA BALANCED FUND, maka atas permintaan Manajer Investasi, Bank Kustodian dapat membuka rekening atas nama SUCORINVEST SHARIA BALANCED FUND pada bank lain. Rekening tersebut sepenuhnya menjadi tanggung jawab dari dan dikendalikan oleh Bank Kustodian. Biaya pemindahbukuan/transfer tersebut di atas, jika ada, menjadi tanggung jawab calon Pemegang Unit Penyertaan.

Manajer Investasi akan memastikan bahwa semua uang para calon Pemegang Unit Penyertaan yang merupakan pembayaran untuk pembelian Unit Penyertaan SUCORINVEST SHARIA BALANCED FUND

dikreditkan ke rekening atas nama SUCORINVEST SHARIA BALANCED FUND di Bank Kustodian paling lambat pada akhir Hari Bursa disampaikannya transaksi pembelian Unit Penyertaan SUCORINVEST SHARIA BALANCED FUND secara lengkap.

13.8. SUMBER DANA PEMBELIAN UNIT PENYERTAAN

Dana pembelian Unit Penyertaan SUCORINVEST SHARIA BALANCED FUND sebagaimana dimaksud dalam angka 13.7. di atas hanya dapat berasal dari:

- a. calon pemegang Unit Penyertaan Reksa Dana berbentuk Kontrak Investasi Kolektif;
- b. anggota keluarga calon pemegang Unit Penyertaan Reksa Dana berbentuk Kontrak Investasi Kolektif;
- c. perusahaan tempat bekerja dari calon pemegang Unit Penyertaan Reksa Dana berbentuk Kontrak Investasi Kolektif; dan/atau
- d. Manajer Investasi, Agen Penjual Efek Reksa Dana dan/atau asosiasi yang terkait dengan Reksa Dana, untuk pemberian hadiah dalam rangka kegiatan pemasaran Unit Penyertaan SUCORINVEST SHARIA BALANCED FUND.

Dalam hal pembelian Unit Penyertaan oleh Pemegang Unit Penyertaan menggunakan sumber dana yang berasal dari pihak sebagaimana dimaksud pada huruf b, huruf c, dan huruf d di atas, Manajer Investasi dan/atau Agen Penjual Efek Reksa Dana yang ditunjuk oleh Manajer Investasi (jika ada) wajib memastikan Formulir Pemesanan Pembelian Unit Penyertaan SUCORINVEST SHARIA BALANCED FUND wajib disertai dengan lampiran surat pernyataan dan bukti pendukung yang menunjukkan hubungan antara calon pemegang Unit Penyertaan SUCORINVEST SHARIA BALANCED FUND dengan pihak dimaksud.

13.9. PERSETUJUAN PERMOHONAN PEMBELIAN UNIT PENYERTAAN, SURAT KONFIRMASI TRANSAKSI UNIT PENYERTAAN DAN LAPORAN BULANAN.

Manajer Investasi dan Bank Kustodian berhak menerima atau menolak pemesanan pembelian Unit Penyertaan secara keseluruhan atau sebagian. Bagi pemesanan pembelian Unit Penyertaan yang ditolak seluruhnya atau sebagian, dana pembelian atau sisanya akan dikembalikan oleh Manajer Investasi atas nama calon Pemegang Unit Penyertaan tanpa bagi hasil dengan pemindahbukuan/transfer dalam mata uang Rupiah ke rekening yang terdaftar atas nama calon Pemegang Unit Penyertaan.

Bank Kustodian akan menyediakan surat konfirmasi pelaksanaan atas pembelian Unit Penyertaan oleh calon Pemegang Unit Penyertaan atau Pemegang Unit Penyertaan yaitu Surat Konfirmasi Transaksi Unit Penyertaan yang antara lain menyatakan jumlah Unit Penyertaan yang dibeli dan dimiliki serta Nilai Aktiva Bersih setiap Unit Penyertaan pada saat Unit Penyertaan dibeli. Bank Kustodian akan menyediakan Surat Konfirmasi Transaksi Unit Penyertaan bagi Pemegang Unit Penyertaan untuk dapat diakses melalui fasilitas yang disediakan oleh penyedia jasa Sistem Pengelolaan Investasi Terpadu (S-INVEST) sesegera mungkin paling lambat 7 (tujuh) Hari Bursa setelah aplikasi pembelian Unit Penyertaan SUCORINVEST SHARIA BALANCED FUND dari Pemegang Unit Penyertaan telah lengkap dan diterima dengan baik oleh Manajer Investasi atau Agen Penjual Efek Reksa Dana yang ditunjuk oleh Manajer Investasi (jika ada) (*in complete application*) dan pembayaran untuk pembelian tersebut diterima dengan baik oleh Bank Kustodian (*in good fund*) dan Unit Penyertaan diterbitkan oleh Bank Kustodian sesuai ketentuan pemrosesan pembelian Unit Penyertaan yang ditetapkan dalam Prospektus ini.

Dalam hal Pemegang Unit Penyertaan meminta Surat Konfirmasi Transaksi Unit Penyertaan secara tercetak, Surat Konfirmasi Transaksi Unit Penyertaan akan diproses sesuai dengan SEOJK tentang Tata Cara Penyampaian Surat atau Bukti Konfirmasi dan Laporan Berkala Reksa Dana secara Elektronik melalui Sistem Pengelolaan Investasi Terpadu, dengan tidak memberikan biaya tambahan bagi SUCORINVEST SHARIA BALANCED FUND.

Disamping Surat Konfirmasi Transaksi Unit Penyertaan, Pemegang Unit Penyertaan akan mendapatkan Laporan Bulanan melalui fasilitas yang disediakan oleh penyedia jasa Sistem Pengelolaan Investasi Terpadu (S-INVEST), selambat-lambatnya pada hari ke-12 (kedua belas) bulan berikutnya.

Surat Konfirmasi Transaksi Unit Penyertaan merupakan Bukti Kepemilikan Unit Penyertaan SUCORINVEST SHARIA BALANCED FUND. Manajer Investasi tidak akan menerbitkan sertifikat sebagai bukti kepemilikan Unit Penyertaan SUCORINVEST SHARIA BALANCED FUND.

BAB XIV

PERSYARATAN DAN TATA CARA PENJUALAN KEMBALI (PELUNASAN) UNIT PENYERTAAN

14.1. PENJUALAN KEMBALI UNIT PENYERTAAN

Pemegang Unit Penyertaan dapat menjual kembali sebagian atau seluruh Unit Penyertaan SUCORINVEST SHARIA BALANCED FUND yang dimilikinya dan Manajer Investasi wajib melakukan pembelian kembali Unit Penyertaan tersebut pada setiap Hari Bursa, kecuali terdapat kondisi yang telah disebutkan dalam Prospektus ini.

14.2. PROSEDUR PENJUALAN KEMBALI UNIT PENYERTAAN

Penjualan Kembali Unit Penyertaan dilakukan dengan mengisi Formulir Penjualan Kembali Unit Penyertaan SUCORINVEST SHARIA BALANCED FUND yang ditujukan kepada Manajer Investasi secara langsung atau melalui Agen Penjual Efek Reksa Dana yang ditunjuk oleh Manajer Investasi (jika ada). Penjualan kembali Unit Penyertaan SUCORINVEST SHARIA BALANCED FUND oleh Pemegang Unit Penyertaan tersebut harus dilakukan sesuai dengan syarat dan ketentuan yang tercantum dalam Kontrak Investasi Kolektif SUCORINVEST SHARIA BALANCED FUND, Prospektus dan dalam Formulir Penjualan Kembali Unit Penyertaan SUCORINVEST SHARIA BALANCED FUND.

Dalam hal Manajer Investasi dan/atau Agen Penjual Efek Reksa Dana yang ditunjuk oleh Manajer Investasi (jika ada) di bawah koordinasi Manajer Investasi menyediakan sistem elektronik, Pemegang Unit Penyertaan dapat melakukan penjualan kembali Unit Penyertaan dengan menyampaikan aplikasi penjualan kembali Unit Penyertaan berbentuk formulir elektronik dengan menggunakan sistem elektronik yang disediakan oleh Manajer Investasi dan/atau Agen Penjual Efek Reksa Dana yang ditunjuk oleh Manajer Investasi (jika ada). Manajer Investasi wajib memastikan kesiapan sistem elektronik yang disediakan oleh Manajer Investasi dan/atau Agen Penjual Efek Reksa Dana yang ditunjuk oleh Manajer Investasi (jika ada) untuk penjualan kembali Unit Penyertaan dan memastikan bahwa sistem elektronik tersebut telah sesuai dengan peraturan ketentuan hukum di bidang informasi dan transaksi elektronik yang berlaku, yang antara lain memberikan informasi dan bukti transaksi yang sah, dokumen elektronik yang dapat dicetak apabila diminta oleh Pemegang Unit Penyertaan dan/atau OJK, dan melindungi kepentingan Pemegang Unit Penyertaan yang beritikad baik serta memastikan Pemegang Unit Penyertaan telah melakukan pendaftaran sistem elektronik yang disediakan oleh Manajer Investasi dan/atau Agen Penjual Efek Reksa Dana yang ditunjuk oleh Manajer Investasi (jika ada).

Manajer Investasi atau Agen Penjual Efek Reksa Dana yang ditunjuk oleh Manajer Investasi (jika ada) bertanggung jawab atas penyelenggaraan Formulir Penjualan Kembali Unit Penyertaan dengan sistem elektronik.

Penjualan kembali Unit Penyertaan oleh Pemegang Unit Penyertaan yang dilakukan menyimpang dari persyaratan dan ketentuan yang telah disebutkan di atas tidak akan diproses oleh Manajer Investasi.

14.3. BATAS MINIMUM PENJUALAN KEMBALI UNIT PENYERTAAN DAN SALDO MINIMUM KEPEMILIKAN UNIT PENYERTAAN

Manajer Investasi tidak menentukan batas minimum penjualan kembali Unit Penyertaan dan saldo minimum kepemilikan Unit Penyertaan SUCORINVEST SHARIA BALANCED FUND.

Apabila penjualan kembali Unit Penyertaan oleh Pemegang Unit Penyertaan dilakukan melalui Agen Penjual Efek Reksa Dana yang ditunjuk oleh Manajer Investasi (jika ada) maka Agen Penjual Efek Reksa Dana yang ditunjuk oleh Manajer Investasi (jika ada) dapat menetapkan batas minimum penjualan kembali Unit Penyertaan.

14.4. BATAS MAKSIMUM PENJUALAN KEMBALI UNIT PENYERTAAN

Manajer Investasi berhak membatasi jumlah penjualan kembali Unit Penyertaan SUCORINVEST SHARIA BALANCED FUND dalam 1 (satu) Hari Bursa sampai dengan 20% (dua puluh persen) dari total Nilai Aktiva Bersih SUCORINVEST SHARIA BALANCED FUND pada satu Hari Bursa diterimanya permohonan penjualan kembali Unit Penyertaan. Manajer Investasi dapat menggunakan total Nilai Aktiva Bersih pada 1 (satu) Hari Bursa sebelum Hari Bursa diterimanya permohonan penjualan kembali Unit Penyertaan sebagai perkiraan penghitungan batas maksimum penjualan kembali Unit Penyertaan pada Hari Bursa diterimanya permohonan penjualan kembali Unit Penyertaan. Batas Maksimum penjualan kembali Unit Penyertaan dari

Pemegang Unit Penyertaan berlaku akumulatif terhadap permohonan pengalihan investasi dari Pemegang Unit Penyertaan (jumlah total permohonan penjualan kembali Unit Penyertaan dan pengalihan investasi dari Pemegang Unit Penyertaan).

Dalam hal Manajer Investasi menerima atau menyimpan permohonan penjualan kembali Unit Penyertaan dalam 1 (satu) Hari Bursa lebih dari 20% (dua puluh persen) dari total Nilai Aktiva Bersih SUCORINVEST SHARIA BALANCED FUND yang diterbitkan pada Hari Bursa diterimanya permohonan penjualan kembali Unit Penyertaan dan Manajer Investasi bermaksud menggunakan haknya untuk membatasi jumlah penjualan kembali Unit Penyertaan, maka kelebihan permohonan penjualan kembali Unit Penyertaan tersebut oleh Bank Kustodian atas instruksi tertulis Manajer Investasi akan diproses dan dibukukan serta dianggap sebagai permohonan penjualan kembali Unit Penyertaan pada Hari Bursa berikutnya yang ditentukan berdasarkan urutan permohonan (*first come first served*) di Manajer Investasi setelah Manajer Investasi dan/atau Agen Penjual Efek Reksa Dana yang ditunjuk oleh Manajer Investasi (jika ada) memberitahukan keadaan tersebut kepada Pemegang Unit Penyertaan yang permohonan penjualan kembali Unit Penyertaannya tidak dapat diproses pada Hari Bursa diterimanya permohonan penjualan kembali Unit Penyertaan tersebut.

14.5. HARGA PENJUALAN KEMBALI UNIT PENYERTAAN

Harga penjualan kembali Unit Penyertaan SUCORINVEST SHARIA BALANCED FUND adalah harga setiap Unit Penyertaan pada setiap Hari Bursa yang ditentukan berdasarkan Nilai Aktiva Bersih per Unit Penyertaan SUCORINVEST SHARIA BALANCED FUND pada akhir Hari Bursa tersebut.

14.6. PEMROSESAN PENJUALAN KEMBALI UNIT PENYERTAAN

Formulir Penjualan Kembali Unit Penyertaan SUCORINVEST SHARIA BALANCED FUND yang telah lengkap sesuai dengan syarat dan ketentuan yang tercantum dalam Kontrak Investasi Kolektif SUCORINVEST SHARIA BALANCED FUND, Prospektus dan Formulir Penjualan Kembali Unit Penyertaan SUCORINVEST SHARIA BALANCED FUND dan diterima secara lengkap oleh Manajer Investasi dan/atau Agen Penjual Efek Reksa Dana yang ditunjuk oleh Manajer Investasi (jika ada) sampai dengan pukul 13.00 WIB (tiga belas Waktu Indonesia Barat) akan diproses oleh Bank Kustodian berdasarkan Nilai Aktiva Bersih per Unit Penyertaan SUCORINVEST SHARIA BALANCED FUND pada akhir Hari Bursa yang sama.

Formulir Penjualan Kembali Unit Penyertaan SUCORINVEST SHARIA BALANCED FUND yang telah dipenuhi sesuai dengan syarat dan ketentuan yang tercantum dalam Kontrak Investasi Kolektif SUCORINVEST SHARIA BALANCED FUND, Prospektus dan Formulir Penjualan Kembali Unit Penyertaan SUCORINVEST SHARIA BALANCED FUND dan diterima dengan baik oleh Manajer Investasi dan/atau Agen Penjual Efek Reksa Dana yang ditunjuk oleh Manajer Investasi (jika ada) setelah pukul 13.00 WIB (tiga belas Waktu Indonesia Barat), akan diproses oleh Bank Kustodian berdasarkan Nilai Aktiva Bersih per Unit Penyertaan SUCORINVEST SHARIA BALANCED FUND pada akhir Hari Bursa berikutnya.

Untuk penjualan kembali Unit Penyertaan yang dilakukan secara elektronik menggunakan sistem elektronik yang disediakan oleh Manajer Investasi dan/atau Agen Penjual Efek Reksa Dana yang ditunjuk oleh Manajer Investasi (jika ada), jika penjualan kembali Unit Penyertaan tersebut dilakukan pada hari yang bukan merupakan Hari Bursa, maka Nilai Aktiva Bersih yang akan dipergunakan adalah Nilai Aktiva Bersih pada Hari Bursa berikutnya.

14.7. PEMBAYARAN PENJUALAN KEMBALI UNIT PENYERTAAN

Pembayaran dana hasil penjualan kembali Unit Penyertaan akan dilakukan dalam bentuk pemindahbukuan/transfer dalam mata uang Rupiah ke rekening yang terdaftar atas nama Pemegang Unit Penyertaan. Biaya pemindahbukuan/transfer, jika ada, merupakan beban dari Pemegang Unit Penyertaan. Pembayaran dana hasil penjualan kembali Unit Penyertaan SUCORINVEST SHARIA BALANCED FUND dilakukan sesegera mungkin, paling lambat 7 (tujuh) Hari Bursa sejak Formulir Penjualan Kembali Unit Penyertaan, yang telah lengkap sesuai dengan syarat dan ketentuan yang tercantum dalam Kontrak Investasi Kolektif SUCORINVEST SHARIA BALANCED FUND, Prospektus dan Formulir Penjualan Kembali Unit Penyertaan SUCORINVEST SHARIA BALANCED FUND, diterima dengan baik oleh Manajer Investasi dan/atau Agen Penjual Efek Reksa Dana yang ditunjuk oleh Manajer Investasi (jika ada).

14.8. SURAT KONFIRMASI TRANSAKSI UNIT PENYERTAAN

Bank Kustodian akan menyediakan surat konfirmasi atas pelaksanaan pembelian kembali Unit Penyertaan yaitu Surat Konfirmasi Transaksi Unit Penyertaan per Unit Penyertaan yang antara lain menyatakan jumlah Unit Penyertaan yang dibeli kembali dan dimiliki serta Nilai Aktiva Bersih setiap Unit Penyertaan pada saat Unit Penyertaan dibeli kembali. Bank Kustodian akan menyediakan Surat Konfirmasi Transaksi Unit

Penyertaan bagi Pemegang Unit Penyertaan untuk dapat diakses melalui fasilitas yang disediakan oleh penyedia jasa Sistem Pengelolaan Investasi Terpadu (S-INVEST) paling lambat 7 (tujuh) Hari Bursa aplikasi penjualan kembali Unit Penyertaan SUCORINVEST SHARIA BALANCED FUND dari Pemegang Unit Penyertaan telah lengkap dan diterima dengan baik (*in complete application*) oleh Manajer Investasi atau Agen Penjual Efek Reksa Dana yang ditunjuk oleh Manajer Investasi (jika ada).

Dalam hal Pemegang Unit Penyertaan meminta Surat Konfirmasi Transaksi Unit Penyertaan secara tercetak, Surat Konfirmasi Transaksi Unit Penyertaan akan diproses sesuai dengan SEOJK tentang Tata Cara Penyampaian Surat atau Bukti Konfirmasi dan Laporan Berkala Reksa Dana secara Elektronik melalui Sistem Pengelolaan Investasi Terpadu, dengan tidak memberikan biaya tambahan bagi SUCORINVEST SHARIA BALANCED FUND.

14.9. PENOLAKAN PENJUALAN KEMBALI UNIT PENYERTAAN

Setelah memberitahukan secara tertulis kepada OJK dengan tembusan kepada Bank Kustodian, Manajer Investasi dapat menolak pembelian kembali (pelunasan) Unit Penyertaan SUCORINVEST SHARIA BALANCED FUND atau menginstruksikan Agen Penjual Efek Reksa Dana yang ditunjuk oleh Manajer Investasi (jika ada) untuk melakukan penolakan pembelian kembali (pelunasan) Unit Penyertaan SUCORINVEST SHARIA BALANCED FUND, apabila terjadi hal-hal sebagai berikut:

- (i) Bursa Efek dimana sebagian besar portofolio SUCORINVEST SHARIA BALANCED FUND diperdagangkan ditutup; atau
- (ii) Perdagangan efek atas sebagian besar portofolio efek SUCORINVEST SHARIA BALANCED FUND di Bursa Efek dihentikan; atau
- (iii) Keadaan darurat / kahar sebagaimana dimaksud dalam pasal 5 huruf k Undang-Undang Nomor 8 Tahun 1995 tentang Pasar Modal beserta Peraturan Pelaksanaannya.

Manajer Investasi wajib memberitahukan secara tertulis hal tersebut di atas kepada Pemegang Unit Penyertaan paling lambat 1 (satu) Hari Kerja setelah tanggal instruksi penjualan kembali dari Pemegang Unit Penyertaan diterima oleh Manajer Investasi.

Bank Kustodian dilarang mengeluarkan Unit Penyertaan baru selama periode penolakan penjualan kembali (pelunasan) Unit Penyertaan.

14.10. Dalam hal likuiditas aset dalam portofolio investasi SUCORINVEST SHARIA BALANCED FUND memenuhi kondisi:

- a. mengalami tekanan likuiditas yang signifikan sehingga terjadi kegagalan penjualan aset dalam portofolio investasi SUCORINVEST SHARIA BALANCED FUND;
- b. menjadi bagian dari kesepakatan penyelesaian dengan pemegang Unit Penyertaan SUCORINVEST SHARIA BALANCED FUND;
- c. Bursa Efek atau penyelenggara pasar di mana sebagian besar portofolio Efek SUCORINVEST SHARIA BALANCED FUND diperdagangkan ditutup;
- d. perdagangan Efek Syariah atas sebagian besar portofolio Efek SUCORINVEST SHARIA BALANCED FUND di Bursa Efek atau penyelenggara pasar dihentikan atau dibatalkan pencatatannya;
- e. keadaan darurat;
- f. Lembaga Penilai Harga Efek tidak menerbitkan referensi Harga Pasar Wajar;
- g. dilakukannya restrukturisasi atas Efek Syariah berpendapatan tetap dan/atau sukuk oleh penerbit Efek Syariah berpendapatan tetap dan/atau sukuk;
- h. turunnya peringkat Efek Syariah berpendapatan tetap dan/atau sukuk atas sebagian besar atau seluruh portofolio investasi menjadi non-investment grade; dan/atau
- i. pemenuhan peraturan perundang-undangan.

dalam melaksanakan pembelian kembali Unit Penyertaan sebagaimana dimaksud dalam POJK Tentang Reksa Dana Berbentuk Kontrak Investasi Kolektif, Manajer Investasi dapat melakukan pembelian kembali Unit Penyertaan dengan mekanisme serah aset sepanjang memperoleh persetujuan dari Pemegang Unit Penyertaan.

Dalam pelaksanaan pembelian kembali Unit Penyertaan dengan mekanisme serah aset sebagaimana dimaksud di atas, Bank Kustodian wajib memastikan

- a. terdapat persetujuan dari Pemegang Unit Penyertaan; dan
- b. serah aset disampaikan kepada Pemegang Unit Penyertaan SUCORINVEST SHARIA BALANCED FUND.

Dalam pelaksanaan pembelian kembali Unit Penyertaan dengan mekanisme serah aset sebagaimana dimaksud di atas, Manajer Investasi atau Agen Penjual Efek Reksa Dana yang ditunjuk oleh Manajer Investasi (jika ada) wajib memperoleh bukti persetujuan dari Pemegang Unit pernyataan dan meneruskan bukti persetujuan tersebut kepada Bank Kustodian setelah melakukan verifikasi dan/atau memastikan otentikasi dan validitas dari dokumen persetujuan yang diberikan oleh Pemegang Unit Penyertaan sebelum diteruskan dokumen tersebut kepada Bank Kustodian termasuk memastikan bahwa nomor Rekening Efek dari Pemegang Unit Penyertaan yang diberikan kepada Bank Kustodian adalah benar kepemilikan dari Pemegang Unit Penyertaan tersebut.

BAB XV

PERSYARATAN DAN TATA CARA PENGALIHAN INVESTASI

15.1. PENGALIHAN INVESTASI

Pemegang Unit Penyertaan dapat mengalihkan sebagian atau seluruh investasinya dalam Unit Penyertaan SUCORINVEST SHARIA BALANCED FUND ke Unit Penyertaan Reksa Dana lainnya yang memiliki fasilitas pengalihan investasi yang dikelola oleh Manajer Investasi, demikian juga sebaliknya, sesuai dengan syarat dan ketentuan yang tercantum dalam Kontrak Investasi Kolektif SUCORINVEST SHARIA BALANCED FUND, Prospektus dan dalam Formulir Pengalihan Investasi Reksa Dana yang bersangkutan.

15.2. PROSEDUR PENGALIHAN INVESTASI

Pengalihan investasi dilakukan dengan mengisi dan menyampaikan Formulir Pengalihan Investasi kepada Manajer Investasi atau melalui Agen Penjual Efek Reksa Dana yang ditunjuk oleh Manajer Investasi (jika ada).

Pengalihan investasi tersebut harus dilakukan sesuai dengan syarat dan ketentuan yang tercantum dalam Kontrak Investasi Kolektif SUCORINVEST SHARIA BALANCED FUND, Prospektus dan dalam Formulir Pengalihan Investasi Reksa Dana yang bersangkutan. Pengalihan investasi oleh Pemegang Unit Penyertaan yang dilakukan menyimpang dari ketentuan-ketentuan dan persyaratan-persyaratan dalam Reksa Dana yang bersangkutan akan ditolak dan tidak diproses.

Dalam hal Manajer Investasi dan/atau Agen Penjual Efek Reksa Dana yang ditunjuk oleh Manajer Investasi (jika ada) di bawah koordinasi Manajer Investasi menyediakan sistem elektronik, Pemegang Unit Penyertaan dapat melakukan pengalihan investasi dengan menyampaikan aplikasi pengalihan investasi berbentuk formulir elektronik dengan menggunakan sistem elektronik yang disediakan oleh Manajer Investasi dan/atau Agen Penjual Efek Reksa Dana yang ditunjuk oleh Manajer Investasi (jika ada). Manajer Investasi wajib memastikan kesiapan sistem elektronik yang disediakan oleh Manajer Investasi dan/atau Agen Penjual Efek Reksa Dana yang ditunjuk oleh Manajer Investasi (jika ada) untuk pengalihan investasi dan memastikan bahwa sistem elektronik tersebut telah sesuai dengan peraturan ketentuan hukum di bidang informasi dan transaksi elektronik yang berlaku, yang antara lain memberikan informasi dan bukti transaksi yang sah, dokumen elektronik yang dapat dicetak apabila diminta oleh Pemegang Unit Penyertaan dan/atau OJK, dan melindungi kepentingan Pemegang Unit Penyertaan yang beritikad baik serta memastikan Pemegang Unit Penyertaan telah melakukan pendaftaran sistem elektronik yang disediakan oleh Manajer Investasi dan/atau Agen Penjual Efek Reksa Dana yang ditunjuk oleh Manajer Investasi (jika ada).

Manajer Investasi atau Agen Penjual Efek Reksa Dana yang ditunjuk oleh Manajer Investasi (jika ada) bertanggung jawab atas penyelenggaraan Formulir Pengalihan Investasi dengan sistem elektronik.

Pengalihan investasi oleh Pemegang Unit Penyertaan yang dilakukan menyimpang dari ketentuan-ketentuan dan persyaratan-persyaratan dalam Reksa Dana yang bersangkutan akan ditolak dan tidak diproses.

15.3. PEMROSESAN PENGALIHAN INVESTASI

Pengalihan investasi diproses oleh Manajer Investasi dengan melakukan pembelian kembali Unit Penyertaan Reksa Dana yang bersangkutan yang dimiliki oleh Pemegang Unit Penyertaan dan melakukan penjualan Unit Penyertaan Reksa Dana lainnya yang diinginkan oleh Pemegang Unit Penyertaan pada waktu yang bersamaan dengan menggunakan Nilai Aktiva Bersih per Unit Penyertaan dari masing-masing Reksa Dana sesuai dengan saat diterimanya perintah pengalihan secara lengkap.

Formulir Pengalihan Investasi yang telah lengkap dan diterima dengan baik oleh Manajer Investasi dan/atau Agen Penjual Efek Reksa Dana yang ditunjuk oleh Manajer Investasi (jika ada) sampai dengan pukul 13.00 WIB (tiga belas Waktu Indonesia Barat), akan diproses oleh Bank Kustodian berdasarkan Nilai Aktiva Bersih Reksa Dana yang bersangkutan pada akhir Hari Bursa tersebut. Formulir Pengalihan Investasi yang telah lengkap dan diterima dengan baik oleh Manajer Investasi dan/atau Agen Penjual Efek Reksa Dana yang ditunjuk oleh Manajer Investasi (jika ada) setelah pukul 13.00 WIB (tiga belas Waktu Indonesia Barat), akan diproses oleh Bank Kustodian berdasarkan Nilai Aktiva Bersih Reksa Dana yang bersangkutan pada akhir Hari Bursa berikutnya.

Untuk pengalihan investasi yang dilakukan secara elektronik menggunakan sistem elektronik yang disediakan oleh Manajer Investasi dan/atau Agen Penjual Efek Reksa Dana yang ditunjuk oleh Manajer Investasi (jika ada), jika pengalihan investasi dilakukan pada hari yang bukan merupakan Hari Bursa,

maka Nilai Aktiva Bersih yang akan dipergunakan adalah Nilai Aktiva Bersih pada Hari Bursa berikutnya. Diterima atau tidaknya permohonan pengalihan investasi sangat tergantung dari ada atau tidaknya Unit Penyertaan dan terpenuhinya batas minimum pembelian Unit Penyertaan Reksa Dana yang dituju.

Dana investasi Pemegang Unit Penyertaan yang permohonan pengalihan investasinya telah diterima oleh Manajer Investasi dan/atau Agen Penjual Efek Reksa Dana yang ditunjuk oleh Manajer Investasi (jika ada) akan dipindahbukukan oleh Bank Kustodian ke dalam rekening Reksa Dana yang dituju, sesegera mungkin paling lambat 4 (empat) Hari Bursa terhitung sejak Formulir Pengalihan Investasi telah lengkap dan diterima dengan baik oleh Manajer Investasi dan/atau Agen Penjual Efek Reksa Dana yang ditunjuk oleh Manajer Investasi (jika ada).

15.4. BATAS MINIMUM PENGALIHAN INVESTASI DAN SALDO MINIMUM KEPEMILIKAN UNIT PENYERTAAN

Manajer Investasi tidak menentukan batas minimum pengalihan investasi dan saldo minimum kepemilikan Unit Penyertaan SUCORINVEST SHARIA BALANCED FUND.

Apabila pengalihan investasi oleh Pemegang Unit Penyertaan dilakukan melalui Agen Penjual Efek Reksa Dana yang ditunjuk oleh Manajer Investasi (jika ada) maka Agen Penjual Efek Reksa Dana yang ditunjuk oleh Manajer Investasi (jika ada) dapat menetapkan batas minimum pengalihan investasi.

15.5. BATAS MAKSIMUM PENGALIHAN INVESTASI

Manajer Investasi berhak membatasi jumlah pengalihan investasi dari Unit Penyertaan SUCORINVEST SHARIA BALANCED FUND ke Unit Penyertaan Reksa Dana lainnya dalam 1 (satu) Hari Bursa sampai dengan 20% (dua puluh persen) dari Nilai Aktiva Bersih SUCORINVEST SHARIA BALANCED FUND pada Hari Bursa diterimanya permohonan pengalihan investasi. Manajer Investasi dapat menggunakan total Nilai Aktiva Bersih pada 1 (satu) Hari Bursa sebelum Hari Bursa diterimanya permohonan pengalihan investasi sebagai perkiraan penghitungan batas maksimum pengalihan investasi pada Hari Bursa pengalihan investasi. Batas maksimum pengalihan investasi dari Pemegang Unit Penyertaan di atas berlaku akumulatif terhadap permohonan penjualan kembali Unit Penyertaan dari Pemegang Unit Penyertaan (jumlah total permohonan pengalihan investasi dan penjualan kembali Unit Penyertaan dari Pemegang Unit Penyertaan).

Dalam hal Manajer Investasi menerima atau menyimpan permohonan pengalihan investasi dari Pemegang Unit Penyertaan dalam 1 (satu) Hari Bursa lebih dari 20% (dua puluh persen) dari Nilai Aktiva Bersih SUCORINVEST SHARIA BALANCED FUND pada Hari Bursa diterimanya permohonan pengalihan investasi dan Manajer Investasi bermaksud menggunakan haknya untuk membatasi jumlah pengalihan investasi, maka kelebihan permohonan pengalihan investasi tersebut oleh Bank Kustodian atas instruksi tertulis Manajer Investasi dapat diproses dan dibukukan serta dianggap sebagai permohonan pengalihan investasi pada Hari Bursa berikutnya yang ditentukan berdasarkan urutan permohonan (*first come first served*) di Manajer Investasi setelah Manajer Investasi atau Agen Penjual Efek Reksa Dana yang ditunjuk oleh Manajer Investasi (jika ada) memberitahukan keadaan tersebut kepada Pemegang Unit Penyertaan yang permohonan pengalihan investasinya tidak dapat diproses pada Hari Bursa diterimanya permohonan pengalihan investasi tersebut.

15.6. SURAT KONFIRMASI TRANSAKSI UNIT PENYERTAAN

Bank Kustodian akan menyediakan Surat Konfirmasi Transaksi Unit Penyertaan per Unit Penyertaan yang menyatakan antara lain jumlah investasi yang dialihkan dan dimiliki serta Nilai Aktiva Bersih setiap Unit Penyertaan pada saat investasi dialihkan. Bank Kustodian akan menyediakan bagi Pemegang Unit Penyertaan melalui fasilitas yang disediakan oleh penyedia jasa Sistem Pengelolaan Investasi Terpadu (S-INVEST), surat konfirmasi atas pelaksanaan pengalihan investasi yaitu surat konfirmasi tertulis kepemilikan Unit Penyertaan antara lain menyatakan jumlah Unit Penyertaan yang dialihkan dan dimiliki serta Nilai Aktiva Bersih setiap Unit Penyertaan pada saat Unit Penyertaan dialihkan. Surat konfirmasi atas pelaksanaan pengalihan investasi tersebut akan tersedia selambat-lambatnya 7 (tujuh) Hari Bursa setelah diterimanya perintah tersebut dengan ketentuan Formulir Pengalihan Investasi dari Pemegang Unit Penyertaan telah lengkap dan diterima dengan baik (*in complete application*) oleh Manajer Investasi dan/atau Agen Penjual Efek Reksa Dana yang ditunjuk oleh Manajer Investasi (jika ada).

Dalam hal Pemegang Unit Penyertaan meminta Surat Konfirmasi Transaksi Unit Penyertaan secara tercetak, Surat Konfirmasi Transaksi Unit Penyertaan akan diproses sesuai dengan SEOJK tentang Tata Cara Penyampaian Surat atau Bukti Konfirmasi dan Laporan Berkala Reksa Dana secara Elektronik melalui Sistem Pengelolaan Investasi Terpadu, dengan tidak memberikan biaya tambahan bagi SUCORINVEST SHARIA BALANCED FUND.

BAB XVI
PENGALIHAN KEPEMILIKAN UNIT PENYERTAAN

16.1. PENGALIHAN KEPEMILIKAN UNIT PENYERTAAN

Kepemilikan Unit Penyertaan SUCORINVEST SHARIA BALANCED FUND hanya dapat beralih atau dialihkan oleh pemegang Unit Penyertaan kepada Pihak lain tanpa melalui mekanisme penjualan, pembelian kembali atau pelunasan dalam rangka:

- a. Pewarisan; atau
- b. Hibah.

16.2. PROSEDUR PENGALIHAN KEPEMILIKAN UNIT PENYERTAAN

Pengalihan kepemilikan Unit Penyertaan SUCORINVEST SHARIA BALANCED FUND wajib diberitahukan oleh ahli waris, pemberi hibah, atau penerima hibah kepada Manajer Investasi dan/atau Agen Penjual Efek Reksa Dana yang ditunjuk oleh Manajer Investasi (jika ada) dengan bukti pendukung sesuai dengan peraturan perundang-undangan untuk selanjutnya diadministrasikan di Bank Kustodian.

Pengalihan kepemilikan Unit Penyertaan SUCORINVEST SHARIA BALANCED FUND sebagaimana dimaksud pada angka 16.1 di atas harus dilakukan sesuai dengan peraturan perundang-undangan yang berlaku dalam bidang pewarisan dan/atau hibah.

Manajer Investasi pengelola SUCORINVEST SHARIA BALANCED FUND dan/atau Agen Penjual Efek Reksa Dana yang ditunjuk oleh Manajer Investasi (jika ada) wajib menerapkan Program APU dan PPT di Sektor Jasa Keuangan terhadap pihak yang menerima pengalihan kepemilikan Unit Penyertaan dalam rangka pewarisan dan/atau hibah sebagaimana dimaksud pada angka 16.1 di atas.

BAB XVII

SKEMA PEMBELIAN DAN PENJUALAN KEMBALI (PELUNASAN) UNIT PENYERTAAN SERTA PENGALIHAN INVESTASI SUCORINVEST SHARIA BALANCED FUND

17.1. SKEMA PEMBELIAN UNIT PENYERTAAN

a. Tanpa melalui Agen Penjual Efek Reksa Dana (APERD)

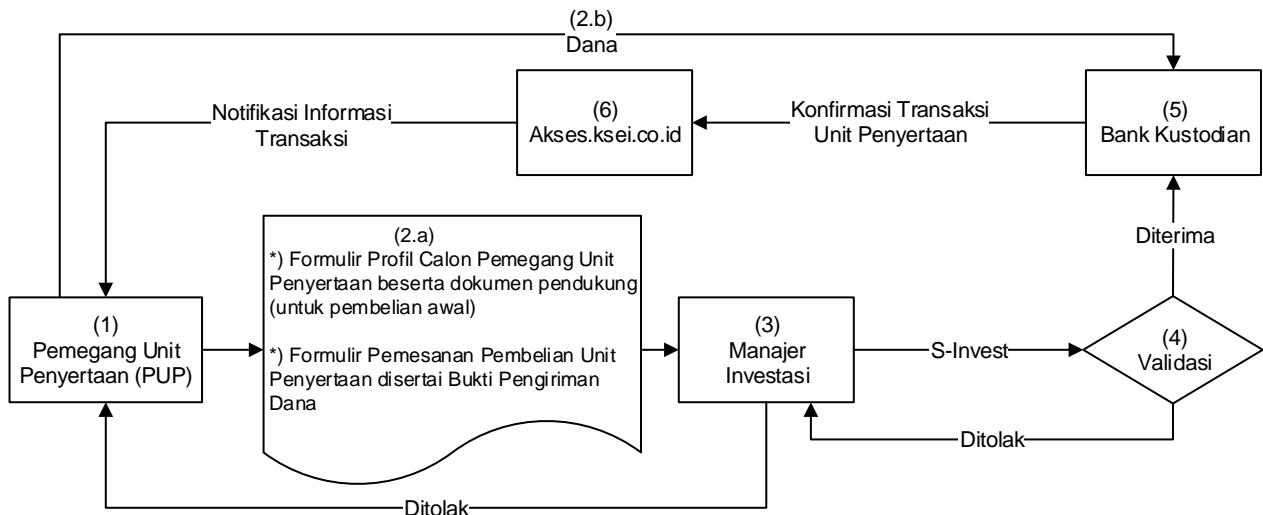

b. Melalui Agen Penjual Efek Reksa Dana (APERD) (jika ada)

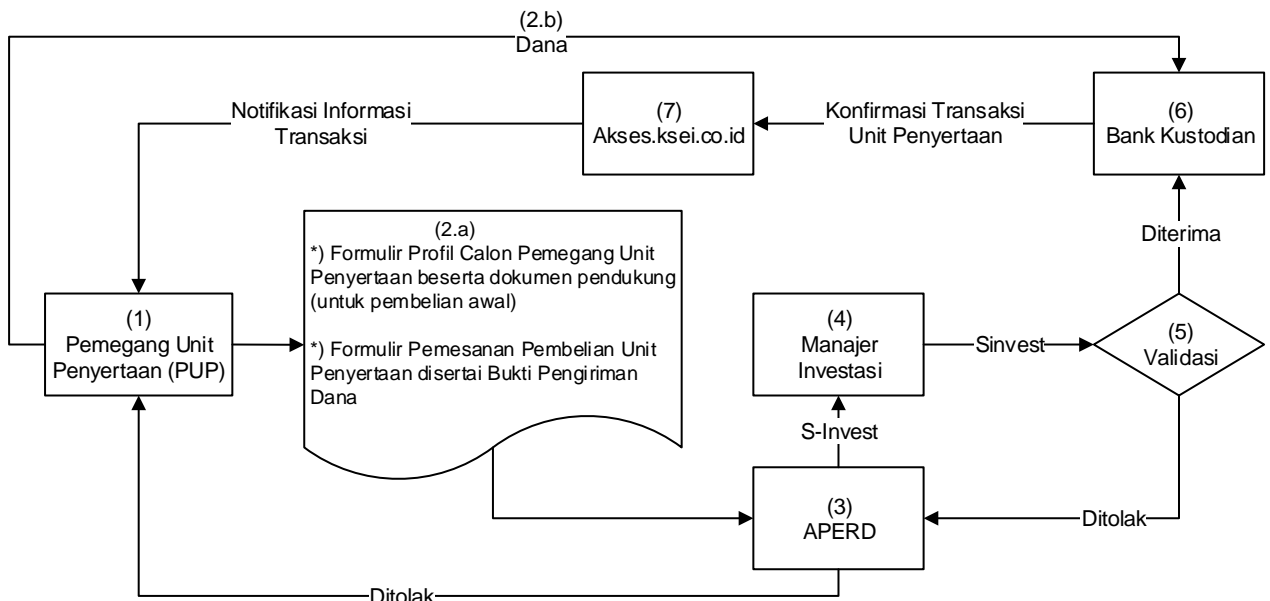

*) Dalam hal Manajer Investasi atau Agen Penjual Efek Reksa Dana yang ditunjuk oleh Manajer Investasi (jika ada) di bawah koordinasi Manajer Investasi menyediakan sistem elektronik, Pemegang Unit Penyertaan dapat menggunakan Formulir Calon Pemegang Unit Penyertaan dan Formulir Pemesanan Pembelian Unit Penyertaan berbentuk formulir elektronik yang disertai dengan bukti pengiriman dana dengan menggunakan sistem elektronik yang disediakan oleh Manajer Investasi atau Agen Penjual Efek Reksa Dana yang ditunjuk oleh Manajer Investasi (jika ada)

17.2. SKEMA PENJUALAN KEMBALI UNIT PENYERTAAN

a. Tanpa melalui Agen Penjual Efek Reksa Dana (APERD)

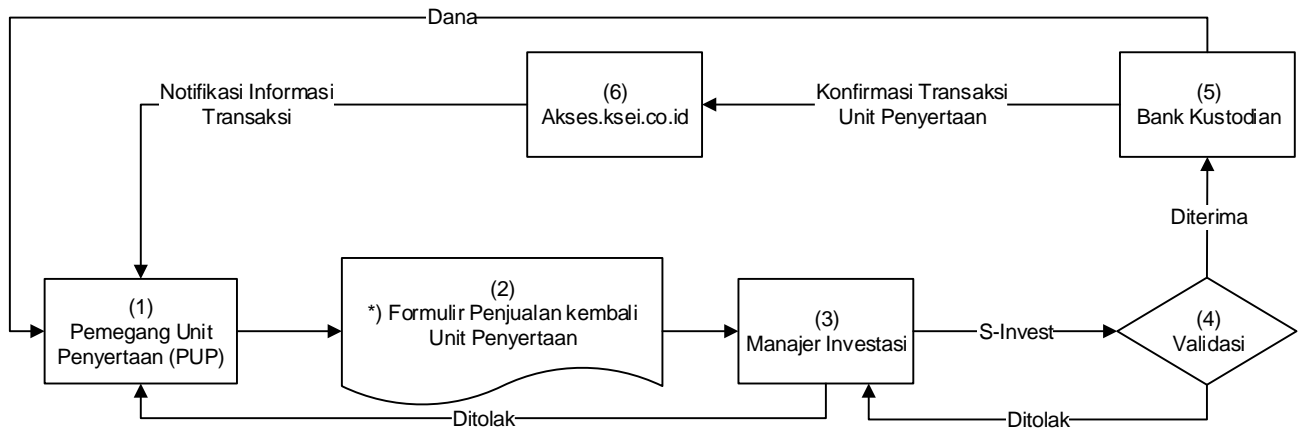

b. Melalui Agen Penjual Efek Reksa Dana (APERD) (jika ada)

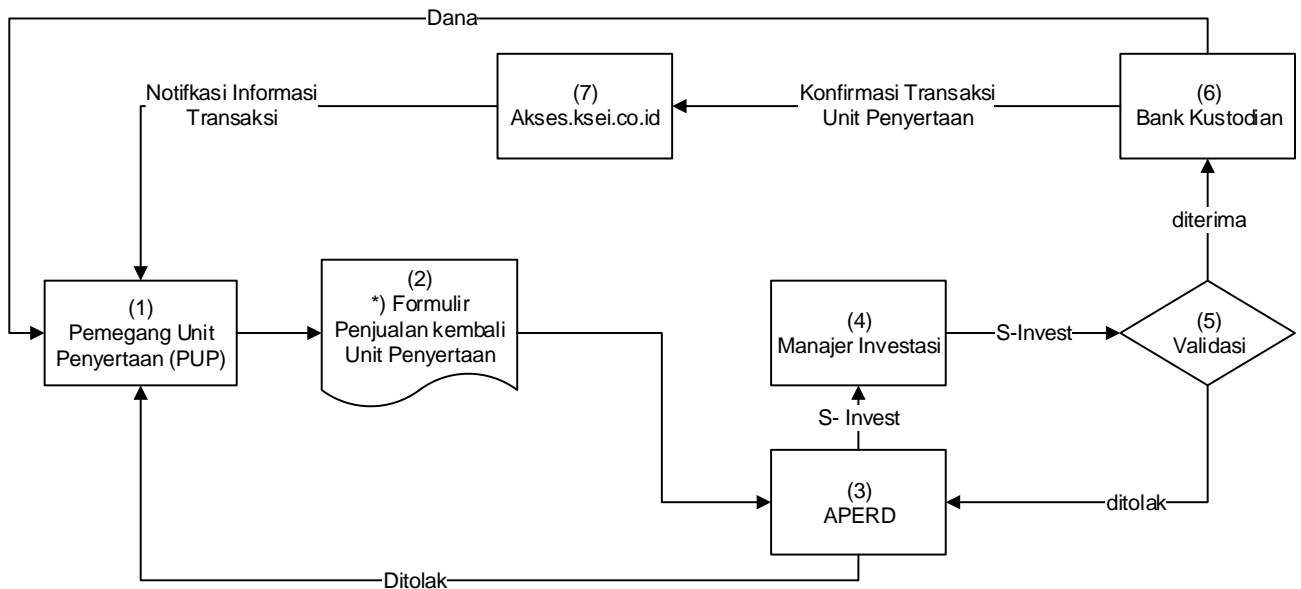

*) Dalam hal Manajer Investasi atau Agen Penjual Efek Reksa Dana yang ditunjuk oleh Manajer Investasi (jika ada) di bawah koordinasi Manajer Investasi menyediakan sistem elektronik, Pemegang Unit Penyertaan dapat menyampaikan Formulir Penjualan Kembali Unit Penyertaan berbentuk formulir elektronik dengan menggunakan sistem elektronik yang disediakan oleh Manajer Investasi atau Agen Penjual Efek Reksa Dana yang ditunjuk oleh Manajer Investasi (jika ada).

17.3. SKEMA PENGALIHAN INVESTASI

a. Tanpa melalui Agen Penjual Efek Reksa Dana (APERD)

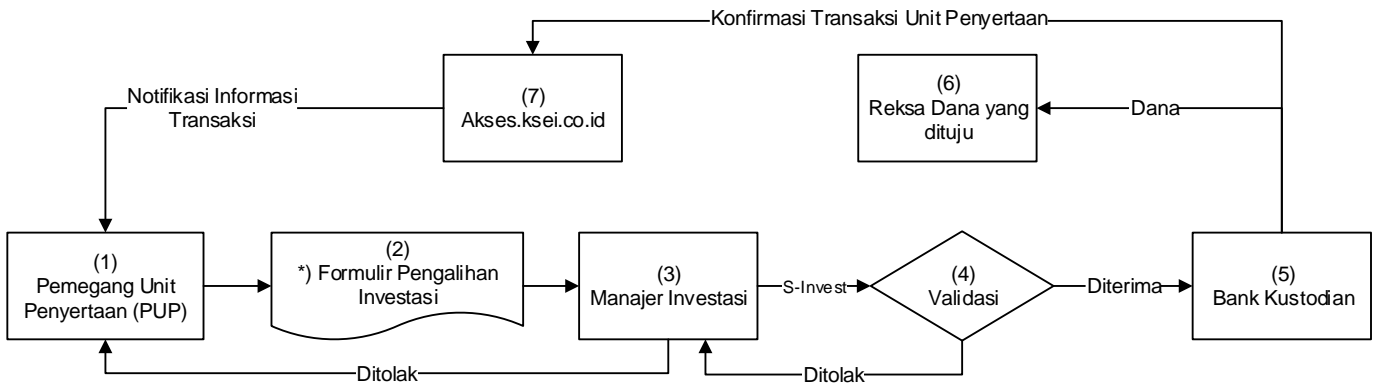

b. Melalui Agen Penjual Efek Reksa Dana (APERD) (jika ada)

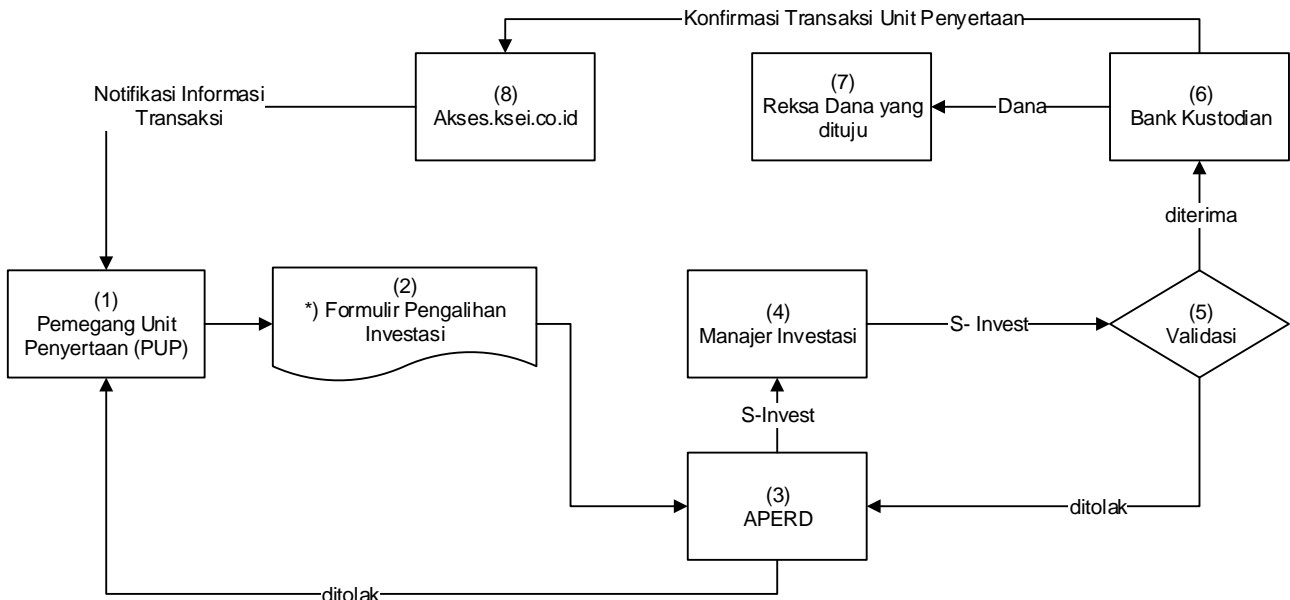

*) Dalam hal Manajer Investasi atau Agen Penjual Efek Reksa Dana yang ditunjuk oleh Manajer Investasi (jika ada) di bawah koordinasi Manajer Investasi menyediakan sistem elektronik, Pemegang Unit Penyertaan dapat menyampaikan Formulir Pengalihan Investasi berbentuk formulir elektronik dengan menggunakan sistem elektronik yang disediakan oleh Manajer Investasi atau Agen Penjual Efek Reksa Dana yang ditunjuk oleh Manajer Investasi (jika ada).

Sistem Pengelolaan Investasi Terpadu atau disingkat **S-INVEST** adalah sistem atau sarana elektronik terpadu yang mengintegrasikan seluruh proses Transaksi Produk Investasi, Transaksi Aset Dasar, dan pelaporan di industri pengelolaan investasi.

BAB XVIII

PENYELESAIAN PENGADUAN PEMEGANG UNIT PENYERTAAN

18.1. PENGADUAN

- i. Pengaduan adalah ungkapan ketidakpuasan Pemegang Unit Penyertaan yang disebabkan oleh adanya kerugian dan/atau potensi kerugian finansial pada Pemegang Unit Penyertaan yang diduga karena kesalahan atau kelalaian Manajer Investasi dan/atau Bank Kustodian, sesuai dengan kedudukannya, kewenangan, tugas dan kewajibannya masing-masing sesuai Kontrak dan peraturan perundang-undangan yang berlaku bagi Manajer Investasi dan/atau Bank Kustodian.
- ii. Pengaduan oleh Pemegang Unit Penyertaan disampaikan kepada Manajer Investasi, yang wajib diselesaikan oleh Manajer Investasi dengan mekanisme sebagaimana dimaksud dalam angka 18.2. di bawah.
- iii. Dalam hal pengaduan tersebut berkaitan dengan fungsi Bank Kustodian, maka Manajer Investasi akan menyampaikannya kepada Bank Kustodian, dan Bank Kustodian wajib menyelesaikan pengaduan dengan mekanisme sebagaimana dimaksud pada angka 18.2. Prospektus.

18.2. MEKANISME PENYELESAIAN PENGADUAN

- i. Dengan tunduk pada ketentuan angka 18.1. di atas, Manajer Investasi dan/atau Bank Kustodian akan melayani dan menyelesaikan adanya pengaduan Pemegang Unit Penyertaan. Penyelesaian pengaduan yang dilakukan oleh Bank Kustodian wajib ditembuskan kepada Manajer Investasi.
- ii. Manajer Investasi dan/atau Bank Kustodian wajib segera menindaklanjuti dan menyelesaikan pengaduan Pemegang Unit Penyertaan yang disampaikan secara lisan paling lambat 5 (lima) Hari Kerja sejak pengaduan diterima
- iii. Dalam hal Manajer Investasi dan/atau Bank Kustodian membutuhkan dokumen pendukung atas pengaduan yang disampaikan oleh Pemegang Unit Penyertaan secara lisan sebagaimana dimaksud pada butir ii di atas, Manajer Investasi dan/atau Bank Kustodian meminta kepada Pemegang Unit Penyertaan untuk menyampaikan Pengaduan secara tertulis dengan melampirkan dokumen pendukung yang diperlukan.
- iv. Manajer Investasi dan/atau Bank Kustodian wajib melakukan tindak lanjut dan melakukan penyelesaian pengaduan secara tertulis paling lama 20 (dua puluh) Hari Kerja sejak dokumen yang berkaitan langsung dengan pengaduan Pemegang Unit Penyertaan diterima secara lengkap.
- v. Manajer Investasi dan/atau Bank Kustodian dapat memperpanjang jangka waktu sebagaimana dimaksud dalam butir iv di atas sesuai dengan syarat dan ketentuan yang diatur dalam POJK Tentang Layanan Pengaduan Konsumen di Sektor Jasa Keuangan.
- vi. Perpanjangan jangka waktu penyelesaian pengaduan sebagaimana dimaksud pada butir v di atas akan diberitahukan secara tertulis kepada Pemegang Unit Penyertaan yang mengajukan pengaduan sebelum jangka waktu sebagaimana dimaksud pada butir iv berakhir.
- vii. Manajer Investasi dan/atau Bank Kustodian menyediakan informasi mengenai status pengaduan Pemegang Unit Penyertaan melalui berbagai sarana komunikasi yang disediakan oleh Manajer Investasi dan/atau Bank Kustodian, antara lain melalui website, surat, email atau telepon.

18.3. PENYELESAIAN PENGADUAN

- i. Manajer Investasi dan/atau Bank Kustodian dapat melakukan penyelesaian pengaduan sesuai dengan ketentuan internal yang mengacu pada ketentuan-ketentuan sebagaimana diatur dalam POJK Tentang Layanan Pengaduan Konsumen di Sektor Jasa Keuangan.
- ii. Selain penyelesaian pengaduan sebagaimana dimaksud dalam angka 18.1. butir ii di atas, Pemegang Unit Penyertaan dapat memanfaatkan layanan pengaduan yang disediakan oleh OJK untuk upaya penyelesaian melalui mekanisme yang diatur dalam POJK Tentang Penyelenggaraan Layanan Konsumen dan Masyarakat di Sektor Jasa Keuangan oleh Otoritas Jasa Keuangan.

18.4. PENYELESAIAN SENGKETA

Dalam hal tidak tercapai kesepakatan penyelesaian Pengaduan, Pemegang Unit Penyertaan dan Manajer Investasi dan/atau Bank Kustodian akan melakukan penyelesaian sengketa dengan mekanisme penyelesaian sengketa berupa arbitrase melalui Lembaga Alternatif Penyelesaian Sengketa (LAPS) Sektor Jasa Keuangan yang telah memperoleh persetujuan dari OJK dengan syarat, ketentuan dan tata cara sebagaimana dimaksud dalam POJK Tentang Lembaga Alternatif Penyelesaian Sengketa Sektor Jasa Keuangan serta sesuai dengan peraturan mengenai prosedur penyelesaian sengketa yang diterbitkan oleh LAPS dan telah disetujui oleh OJK, dan mengacu kepada Undang-undang Nomor 30 Tahun 1999 (seribu sembilan ratus sembilan puluh sembilan) tentang Arbitrase Dan Alternatif Penyelesaian Sengketa, berikut semua perubahannya (“Undang-undang Arbitrase dan Alternatif Penyelesaian Sengketa”) sebagaimana relevan.

BAB XIX

PENYEBARLUASAN PROSPEKTUS DAN FORMULIR-FORMULIR BERKAITAN DENGAN PEMBELIAN UNIT PENYERTAAN

- 19.1. Informasi, Prospektus, Formulir Pembukaan Rekening, Formulir Profil Pemegang Unit Penyertaan dan Formulir Pemesanan Pembelian Unit Penyertaan SUCORINVEST SHARIA BALANCED FUND (jika ada) dapat diperoleh di kantor Manajer Investasi dan/atau Agen Penjual Efek Reksa Dana yang ditunjuk oleh Manajer Investasi (jika ada). Hubungi Manajer Investasi untuk informasi lebih lanjut.
- 19.2. Untuk menghindari keterlambatan dalam pengiriman Laporan Bulanan SUCORINVEST SHARIA BALANCED FUND dalam hal diminta Pemegang Unit Penyertaan serta informasi lainnya mengenai investasi, Pemegang Unit Penyertaan diharapkan untuk memberitahu secepatnya mengenai perubahan alamat kepada Manajer Investasi atau melalui Agen Penjual Efek Reksa Dana yang ditunjuk oleh Manajer Investasi (jika ada) tempat Pemegang Unit Penyertaan yang bersangkutan melakukan pembelian.

Manajer Investasi
PT Sucorinvest Asset Management
Equity Tower Lt. 31
Jl. Jend. Sudirman Kav 52-53
Jakarta 12190
Telepon : (021) 299 60800
Faksimili : (021) 5797 3929

Bank Kustodian
PT Bank HSBC Indonesia
Gedung World Trade Center 1 Lantai 3
Jl. Jend. Sudirman Kav. 29-31
Jakarta 12920
Telp: (021) 2554 5800
Fax: (021) 520 7580

BAB XX
PENDAPAT AKUNTAN TENTANG LAPORAN KEUANGAN TAHUNAN

lihat halaman selanjutnya

REKSA DANA SYARIAH SUCORINVEST SHARIA BALANCED FUND

**Laporan Keuangan
Beserta Laporan Auditor Independen
Pada Tanggal 31 Desember 2023 Dan
Untuk Tahun Yang Berakhir Pada
Tanggal Tersebut**

***Financial Statements
With Independent Auditors' Report
As of December 31, 2023 And
For The Year Then Ended***

**REKSA DANA SYARIAH SUCORINVEST SHARIA BALANCED FUND
DAFTAR ISI/ TABLE OF CONTENTS**

Halaman/Page

Surat Pernyataan tentang Tanggung Jawab atas Laporan Keuangan Reksa Dana Syariah Sucorinvest Sharia Balanced Fund untuk Tahun yang Berakhir pada Tanggal 31 Desember 2023 yang ditandatangani oleh:

The Statements on the Responsibility for Financial Statements of Reksa Dana Syariah Sucorinvest Sharia Balanced Fund for the Year Ended December 31, 2023 signed by:

- PT Sucorinvest Asset Management sebagai Manajer Investasi/ *as the Investment Manager*
- PT Bank HSBC Indonesia sebagai Bank Kustodian/ *as the Custodian Bank*

Laporan Auditor Independen/Independent Auditors' Report

Laporan Keuangan/Financial Statements

Laporan Posisi Keuangan/ <i>Statement of Financial Position</i>	1
Laporan Laba Rugi dan Penghasilan Komprehensif Lain/ <i>Statement of Profit or Loss and Other Comprehensive Income</i>	2
Laporan Perubahan Aset Bersih/ <i>Statement of Changes in Net Assets</i>	3
Laporan Arus Kas/ <i>Statement of Cash Flows</i>	4
Laporan Sumber Dan Penyaluran Dana Zakat/ <i>Statement of Sources Distribution of Zakat Funds</i>	5
Laporan Sumber Dan Penggunaan Dana Kebajikan/ <i>Statement of Sources and Uses of Qardhul Hasan Funds</i>	6
Catatan atas Laporan Keuangan/ <i>Notes to the Financial Statements</i>	7-38
Informasi Keuangan Tambahan/ <i>Additional Financial Information</i>	39

**SURAT PERNYATAAN MANAJER INVESTASI
TENTANG TANGGUNG JAWAB ATAS
LAPORAN KEUANGAN
PADA TANGGAL 31 DESEMBER 2023 DAN
UNTUK TAHUN YANG BERAKHIR
PADA TANGGAL TERSEBUT**

**INVESTMENT MANAGER'S STATEMENT
REGARDING THE RESPONSIBILITY FOR
THE FINANCIAL STATEMENTS
AS OF DECEMBER 31, 2023 AND
FOR THE YEAR
THEN ENDED**

**REKSA DANA SYARIAH SUCORINVEST
SHARIA BALANCED FUND**

**REKSA DANA SYARIAH SUCORINVEST
SHARIA BALANCED FUND**

Yang bertanda tangan di bawah ini:

Nama : Jemmy Paul Wawointana
Alamat Kantor : Equity Tower Lantai 31,
Jl. Jend Sudirman Kav 52-53
Jakarta 12190
Nomor telepon : 021-29960800
Jabatan : Direktur Utama

The undersigned:

Name : Jemmy Paul Wawointana
Office address : Equity Tower, 31st Floor
Jl. Jend Sudirman Kav 52-53
Jakarta 12190
Phone number : 021-29960800
Title : President Director

Menyatakan bahwa:

- Manajer Investasi bertanggung jawab atas penyusunan dan penyajian laporan keuangan Reksa Dana Syariah Sucorinvest Sharia Balanced Fund ("Reksa Dana") untuk tahun yang berakhir pada tanggal 31 Desember 2023 sesuai dengan tugas dan tanggung jawabnya sebagai Manajer Investasi sebagaimana tercantum dalam Kontrak Investasi Kolektif Reksa Dana serta sesuai dengan Surat Edaran Otoritas Jasa Keuangan (OJK) No. S-469/D.04/2013 tertanggal 24 Desember 2013 perihal Laporan Keuangan Tahunan Produk Investasi Berbentuk Kontrak Investasi Kolektif (KIK);
- Laporan keuangan Reksa Dana telah disusun dan disajikan sesuai dengan Standar Akuntansi Keuangan di Indonesia;
- Sesuai dengan tugas dan tanggung jawab kami sebagai Manajer Investasi sebagaimana disebutkan dalam butir 1 diatas, kami menyatakan bahwa:
 - Semua informasi dalam laporan keuangan Reksa Dana telah dimuat secara lengkap dan benar, dan;
 - Laporan keuangan Reksa Dana tidak mengandung informasi atau fakta material yang tidak benar, dan tidak menghilangkan informasi atau fakta material.
- Manajer Investasi bertanggung jawab atas sistem pengendalian internal dalam Reksa Dana sesuai dengan tugas dan tanggung jawabnya sebagai Manajer Investasi sebagaimana tercantum dalam Kontrak Investasi Kolektif Reksa Dana.

Demikian pernyataan ini dibuat dengan sebenarnya.

Declare that:

- Investment Manager is responsible for the preparation and presentation of the financial statements of Reksa Dana Syariah Sucorinvest Sharia Balanced Fund (the "Mutual Fund") for year ended December 31, 2023 in accordance with the duties and responsibilities as the Investment Manager as stated in the Collective Investment Contract of Mutual Funds and in accordance with the Circular letter of the Financial Services Authority (FSA) No. S-469/D.04/2013 dated December 24, 2013 regarding the Annual Financial Statements of Investment Products in the form of Collective Investment Contracts (CIC);
- The financial statements of the Mutual Fund have been prepared and presented in accordance with Indonesian Financial Accounting Standards;
- In line with our duties and responsibilities as the Investment Manager, as stated in point 1 above, we declare that:
 - All information has been fully and correctly disclosed in the financial statements of the Mutual Fund, and;
 - The financial statements of the Mutual Fund do not contain materially misleading information or facts, and do not conceal any information or facts.
- The Investment Manager is responsible for the internal control system of the Mutual Fund. In accordance with its duties and responsibilities as Investment Manager as stated in the Collective Investment Contract of the Mutual Fund.

This statement has been made truthfully.

PT Sucorinvest Asset Management
Equity Tower , 31st Fl.
Jl. Jenderal Sudirman kav 52-53
Jakarta 12190, Indonesia
p. +62 21 2996 0800
f. +62 21 5797 3929

sucorinvestam.com

Jakarta, 28 Februari 2024 /February 28, 2024
Atas nama dan mewakili Direksi/For and on behalf of investment Manager
PT Sucorinvest Asset Management

METERAI
TEMPEL
E11CFAKX809070483

Jemmy Paul Wawointana
Direktur Utama/President Director



**SURAT PERNYATAAN BANK KUSTODIAN
TENTANG TANGGUNG JAWAB ATAS
LAPORAN KEUANGAN
PADA TANGGAL 31 DESEMBER 2023 DAN
UNTUK TAHUN YANG BERAKHIR PADA TANGGAL
TERSEBUT**

**REKSA DANA SYARIAH SUCORINVEST
SHARIA BALANCED FUND**

Yang bertanda tangan di bawah ini:

Nama : Lenna Akmal
Alamat Kantor : World Trade Center 3, Lantai 8
Jl. Jendral Sudirman Kav 29-31
Jakarta 12920
Nomor telepon : 021-52914928
Jabatan : Senior Vice President,
Investor Services Head

Keduanya bertindak berdasarkan *Power of Attorney* tertanggal 12 Juli 2023 dengan demikian sah mewakili PT Bank HSBC Indonesia, menyatakan bahwa:

1. Sesuai dengan Surat Edaran Bapepam & LK No: SE-02/BL/2011 kepada seluruh Direksi Manajer Investasi dan Bank Kustodian Produk Investasi Berbasis Kontrak Investasi Kolektif (KIK) tertanggal 30 Maret 2011 dan Surat Otoritas Jasa Keuangan No. S-469/D.04/2013 tanggal 24 Desember 2013 perihal Laporan Keuangan Tahunan Produk Investasi berbentuk (KIK) dan Keputusan Kepala Department Pengawasan Pasar Modal 2A Nomor: KEP-04/PM.21/2014 tanggal 7 Oktober 2014 tentang Pihak Berelasi Terkait Pengelolaan Reksa Dana Berbentuk Kontrak Investasi Kolektif, PT Bank HSBC Indonesia dalam kapasitasnya sebagai bank kustodian dari Reksa Dana Syariah Sucorinvest Sharia Balanced Fund ("Reksa Dana") bertanggung jawab terhadap penyusunan dan penyajian Laporan Keuangan Reksa Dana.
2. Laporan Keuangan Reksa Dana telah disusun dan disajikan sesuai dengan Standar Akuntansi di Indonesia.
3. Bank Kustodian hanya bertanggung jawab atas Laporan Keuangan Reksa Dana ini sejauh kewajiban dan tanggung jawabnya sebagai Bank Kustodian Reksa Dana seperti ditentukan dalam KIK.
4. Dengan memperhatikan alinea tersebut di atas, Bank Kustodian menegaskan bahwa:
 - a. Semua informasi yang diketahui dalam kapasitasnya sebagai Bank Kustodian Reksa Dana telah diberitahukan sepenuhnya dan dengan benar dalam Laporan Keuangan Reksa Dana; dan
 - b. Laporan Keuangan Reksa Dana, berdasarkan pengetahuan terbaik Bank Kustodian, tidak berisi informasi atau fakta yang material yang salah, dan tidak menghilangkan informasi atau fakta yang material yang akan atau harus diketahuinya dalam kapasitasnya sebagai Bank Kustodian Reksa Dana.

**CUSTODIAN BANK'S STATEMENT
REGARDING THE RESPONSIBILITY FOR
THE FINANCIAL STATEMENTS
AS OF DECEMBER 31, 2023 AND
FOR THE YEAR
THEN ENDED**

**REKSA DANA SYARIAH SUCORINVEST
SHARIA BALANCED FUND**

The undersigned:

Nama : Lenna Akmal
Alamat Kantor : World Trade Center 3, Lantai 8
Jl. Jendral Sudirman Kav 29-31
Jakarta 12920
Nomor telepon : 021-52914928
Jabatan : Senior Vice President,
Investor Services Head

Both act based on Power Attorney dated July 12, 2023 therefore validly acting for and on behalf of PT Bank HSBC Indonesia, declare that:

1. Pursuant to the Circular Letter of Bapepam & LK No: SE-02/BL/2011 addressed to all Directors of Investment Managers and Custodian Banks of Investment Product under CIC dated 30 March 2011, the Financial Services Authority Letter No. S-469/D.04/2013 dated 24th December 2013 regarding the Annual Financial Statements of Investment Products in form of Collective Investment Contract (CIC) and Decree of the Head of Capital Market Supervision Department 2A Number: KEP-04/PM.21/2014 dated 7th October 2014 regarding Related Parties to the Management of Mutual Fund in Form of Collective Investment Contract, PT Bank HSBC Indonesia in its capacity as the custodian bank of Reksa Dana Syariah Sucorinvest Sharia Balanced Fund (the "Fund") is responsible for the preparation and presentation of the financial statements of the Fund.
2. The financial statements of the Mutual Fund have been prepared and presented in accordance with Indonesian Financial Accounting Standards.
3. The Custodian Bank is only responsible for these financial statements of the Fund to the extent of its obligations and responsibilities as a Custodian Bank of the Fund as set out in the CIC.
4. Subject to the foregoing paragraphs, the Custodian Bank confirms that:
 - a. All information which is known to it in its capacity as Custodian Bank of the Fund has been completely and correctly disclosed in these financial statement of the Fund; and
 - b. These financial Statements of the Fund, do not to the best of its knowledge, contain false material information or facts, nor do they omit material information or facts which would or should be known to it in its capacity as Custodian Bank of the Fund.

PT Bank HSBC Indonesia

World Trade Center (WTC) 3 Lantai 9 Jl. Jend. Sudirman Kav. 29-31, Karet, Setiabudi, Jakarta Selatan 12920
Telp: +62 21 2554 5800, Fax: +62 21 520 7580 INTERNAL

PT Bank HSBC Indonesia berizin dan diawasi oleh Otoritas Jasa Keuangan (OJK).



5. Bank Kustodian memberlakukan prosedur pengendalian intern dalam mengadministrasikan Reksa Dana, sesuai dengan kewajiban dan tanggung jawabnya seperti yang ditentukan dalam KIK.

5. *The Custodian Bank applies its internal control procedures in administering the Fund, in accordance with its obligations and responsibilities set out in the CIC.*

Jakarta, 28 Februari 2024/
Jakarta, February 28, 2024
Untuk dan atas nama Bank Kustodian
For and on behalf of Custodian Bank
PT Bank HSBC Indonesia



Lenna Akmal
Senior Vice President, Investor Services Head

PT Bank HSBC Indonesia

World Trade Center (WTC) 3 Lantai 9 Jl. Jend. Sudirman Kav. 29-31, Karet, Setiabudi, Jakarta Selatan 12920
Telp: +62 21 2554 5800, Fax: +62 21 520 7580 INTERNAL

PT Bank HSBC Indonesia berizin dan diawasi oleh Otoritas Jasa Keuangan (OJK).



Morison Global

TJAHJADI & TAMARA

Registered Public Accountants
License No. 486/KM.1/2011
Centennial Tower 15th Floor, Suite B
Jl. Gatot Subroto Kav. 24-25
Jakarta Selatan, 12930, Indonesia
Phone : (62-21) 2295 8368
Fax : (62-21) 2295 8353

Laporan Auditor Independen

Laporan No. 00061/2.0853/AU.1/09/0169-1/1/II/2024

**Pemegang Unit Penyertaan, Manajer Investasi dan Bank Kustodian
Reksa Dana Syariah Sucorinvest Sharia Balanced Fund**

Opini

Kami telah mengaudit laporan keuangan Reksa Dana Syariah Sucorinvest Sharia Balanced Fund ("Reksa Dana"), yang terdiri dari laporan posisi keuangan tanggal 31 Desember 2023, serta laporan laba rugi dan penghasilan komprehensif lain, laporan perubahan aset bersih, laporan arus kas, laporan sumber dan penyaluran dana zakat dan laporan sumber dan penggunaan dana kebajikan untuk tahun yang berakhir pada tanggal tersebut, serta catatan atas laporan keuangan, termasuk ikhtisar kebijakan akuntansi yang material.

Menurut opini kami, laporan keuangan terlampir menyajikan secara wajar, dalam semua hal yang material, posisi keuangan Reksa Dana tanggal 31 Desember 2023, serta kinerja keuangan dan arus kasnya untuk tahun yang berakhir pada tanggal tersebut, sesuai dengan Standar Akuntansi Keuangan di Indonesia.

Basis Opini

Kami melaksanakan audit kami berdasarkan Standar Audit yang ditetapkan oleh Institut Akuntan Publik Indonesia. Tanggung jawab kami menurut standar tersebut diuraikan lebih lanjut dalam paragraf Tanggung Jawab Auditor terhadap Audit atas Laporan Keuangan pada laporan kami. Kami independen terhadap Reksa Dana berdasarkan ketentuan etika yang relevan dalam audit kami atas laporan keuangan di Indonesia, dan kami telah memenuhi tanggung jawab etika lainnya berdasarkan ketentuan tersebut. Kami yakin bahwa bukti audit yang telah kami peroleh adalah cukup dan tepat untuk menyediakan suatu basis bagi opini audit kami.

Independent Auditors' Report

Report No. 00061/2.0853/AU.1/09/0169-1/1/II/2024

**The Unit Holders, Investment Manager and Custodian Bank
Reksa Dana Syariah Sucorinvest Sharia Balanced Fund**

Opinion

We have audited the financial statements of Reksa Dana Syariah Sucorinvest Sharia Balanced Fund (the "Mutual Fund"), which comprise the statement of financial position as of December 31, 2023, and the statement of profit or loss and other comprehensive income, statement of changes in net assets, statement of cash flows, statement of sources and distribution of zakat funds and statement of sources and uses of qardhul hasan funds for the year then ended, and notes to the financial statements, including a summary of material accounting policies.

In our opinion, the accompanying financial statements present fairly, in all material respects, the financial position of Reksa Dana as of December 31, 2023, and its financial performance and its cash flows for the year then ended, in accordance with Indonesian Financial Accounting Standards.

Basis for Opinion

We conducted our audit in accordance with Standards on Auditing established by the Indonesian Institute of Certified Public Accountants. Our responsibilities under those standards are further described in the Auditors' Responsibilities for the Audit of the Financial Statements paragraph of our report. We are independent of the Mutual Fund in accordance with the ethical requirements that are relevant to our audit of the financial statements in Indonesia, and we have fulfilled our other ethical responsibilities in accordance with these requirements. We believe that the audit evidence we have obtained is sufficient and appropriate to provide a basis for our opinion.



Hal Lain

Audit kami atas laporan keuangan Reksa Dana Syariah Sucorinvest Sharia Balanced Fund tanggal 31 Desember 2023, serta untuk tahun yang berakhir pada tanggal tersebut terlampir, dilaksanakan dengan tujuan untuk merumuskan suatu opini atas laporan keuangan Reksa Dana tersebut secara keseluruhan. Informasi keuangan tambahan Reksa Dana Syariah Sucorinvest Sharia Balanced Fund terlampir, yang menyajikan ikhtisar rasio keuangan untuk tahun yang berakhir pada tanggal 31 Desember 2023, disajikan untuk tujuan analisis tambahan dan bukan merupakan bagian dari laporan keuangan Reksa Dana terlampir yang diharuskan menurut Standar Akuntansi Keuangan di Indonesia. Informasi Keuangan tambahan Reksa Dana merupakan tanggung jawab manajemen serta dihasilkan dari dan berkaitan secara langsung dengan catatan akuntansi dan catatan lainnya yang mendasarinya yang digunakan untuk menyusun laporan keuangan Reksa Dana terlampir.

Tanggung Jawab Manajer Investasi dan Bank Kustodian serta Pihak yang Bertanggung Jawab atas Tata Kelola terhadap Laporan Keuangan

Manajer Investasi dan Bank Kustodian bertanggung jawab atas penyusunan dan penyajian wajar laporan keuangan tersebut sesuai dengan Standar Akuntansi Keuangan di Indonesia, dan atas pengendalian internal yang dianggap perlu oleh Manajer Investasi dan Bank Kustodian untuk memungkinkan penyusunan laporan keuangan yang bebas dari kesalahan penyajian material, baik yang disebabkan oleh kecurangan maupun kesalahan.

Dalam penyusunan laporan keuangan, Manajer Investasi dan Bank Kustodian bertanggung jawab untuk menilai kemampuan Reksa Dana dalam mempertahankan kelangsungan usahanya, mengungkapkan, sesuai dengan kondisinya, hal-hal yang berkaitan dengan kelangsungan usaha, dan menggunakan basis akuntansi kelangsungan usaha, kecuali Manajer Investasi dan Bank Kustodian memiliki intensi untuk melikuidasi Reksa Dana atau menghentikan operasi, atau tidak memiliki alternatif yang realistis selain melaksanakannya.

Pihak yang bertanggung jawab atas tata kelola bertanggung jawab untuk mengawasi proses pelaporan keuangan Reksa Dana.

Other Matters

Our audit of the accompanying financial statements of Reksa Dana Syariah Sucorinvest Sharia Balanced Fund as of December 31, 2023, and for the year ended were performed with the purpose of forming an opinion on such financial statements taken as a whole. The accompanying supplementary financial information Reksa Dana Syariah Sucorinvest Sharia Balanced Fund, which present the summary of financial ratio for the year ended December 31, 2023, is presented for the purposes of additional analysis and is not a required part of the accompanying Mutual Fund's financial statements under Indonesian Financial Accounting Standards. The Supplementary Financial Information is the responsibility of management and was derived from and relates directly to the underlying accounting and other records used to prepare the accompanying Mutual Fund's financial statements.

Responsibilities of the Investment Manager and Custodian Bank and Those Charged with Governance for the Financial Statements

The Investment Manager and Custodian Bank are responsible for the preparation and fair presentation of the financial statements in accordance with Indonesian Financial Accounting Standards, and for such internal control as the Investment Manager and Custodian Bank determines is necessary to enable the preparation of financial statements that are free from material misstatement, whether due to fraud or error.

In preparing the financial statements, the Investment Manager and Custodian Bank are responsible for assessing the Mutual Fund's ability to continue as a going concern, disclosing, as applicable, matters related to going concern, and using the going concern basis of accounting unless the Investment Manager and Custodian Bank either intends to liquidate the Mutual Fund or to cease operations, or has no realistic alternative but to do so.

Those charged with governance are responsible for overseeing the Mutual Fund's financial reporting process.



Tanggung Jawab Auditor terhadap Audit atas Laporan Keuangan

Tujuan kami adalah untuk memperoleh keyakinan memadai tentang apakah laporan keuangan secara keseluruhan bebas dari kesalahan penyajian material, baik yang disebabkan oleh kecurangan maupun kesalahan, dan untuk menerbitkan laporan auditor independen yang mencakup opini kami. Keyakinan memadai merupakan suatu tingkat keyakinan tinggi, namun bukan merupakan suatu jaminan bahwa audit yang dilaksanakan berdasarkan Standar Audit akan selalu mendeteksi kesalahan penyajian material ketika hal tersebut ada. Kesalahan penyajian dapat disebabkan oleh kecurangan maupun kesalahan dan dianggap material jika, baik secara individual maupun secara agregat, dapat diekspektasikan secara wajar akan mempengaruhi keputusan ekonomi yang diambil oleh pengguna berdasarkan laporan keuangan tersebut.

Sebagai bagian dari suatu audit berdasarkan Standar Audit, kami menerapkan pertimbangan profesional dan mempertahankan skeptisisme profesional selama audit. Kami juga:

- Mengidentifikasi dan menilai risiko kesalahan penyajian material dalam laporan keuangan, baik yang disebabkan oleh kecurangan maupun kesalahan, mendesain dan melaksanakan prosedur audit yang responsif terhadap risiko tersebut, serta memperoleh bukti audit yang cukup dan tepat untuk menyediakan basis bagi opini kami. Risiko tidak terdeteksinya kesalahan penyajian material yang disebabkan oleh kecurangan lebih tinggi dari yang disebabkan oleh kesalahan, karena kecurangan dapat melibatkan kolusi, pemalsuan, penghilangan secara sengaja, pernyataan salah, atau pengabaian atas pengendalian internal.
- Memperoleh suatu pemahaman tentang pengendalian internal yang relevan dengan audit untuk mendesain prosedur audit yang tepat sesuai dengan kondisinya, tetapi bukan untuk tujuan menyatakan opini atas keefektifitasan pengendalian internal Reksa Dana.
- Mengevaluasi ketepatan kebijakan akuntansi yang digunakan serta kewajaran estimasi akuntansi dan pengungkapan terkait yang dibuat oleh Manajer Investasi dan Bank Kustodian.

Auditors' Responsibilities for the Audit of the Financial Statements

Our objectives are to obtain reasonable assurance about whether the financial statements as a whole are free from material misstatement, whether due to fraud or error, and to issue an independent auditors' report that includes our opinion. Reasonable assurance is a high level of assurance, but is not a guarantee that an audit conducted in accordance with Standards on Auditing will always detect a material misstatement when it exists. Misstatements can arise from fraud or error and are considered material if, individually or in the aggregate, they could reasonably be expected to influence the economic decisions of users taken on the basis of these financial statements.

As part of an audit in accordance with Standards on Auditing, we exercise professional judgment and maintain professional skepticism throughout the audit. We also:

- *Identify and assess the risks of material misstatement of the financial statements, whether due to fraud or error, design and perform audit procedures responsive to those risks, and obtain audit evidence that is sufficient and appropriate to provide a basis for our opinion. The risk of not detecting a material misstatement resulting from fraud is higher than for one resulting from error, as fraud may involve collusion, forgery, intentional omissions, misrepresentations, or the override of internal control.*
- *Obtain an understanding of internal control relevant to the audit in order to design audit procedures that are appropriate in the circumstances, but not for the purpose of expressing an opinion on the effectiveness of the Mutual Fund's internal control.*
- *Evaluate the appropriateness of accounting policies used and the reasonableness of accounting estimates and related disclosures made by the Investment Manager and Custodian Bank.*

Tanggung Jawab Auditor terhadap Audit atas Laporan Keuangan (lanjutan)

- Menyimpulkan ketepatan penggunaan basis akuntansi kelangsungan usaha oleh Manajer Investasi dan Bank Kustodian dan, berdasarkan bukti audit yang diperoleh, apakah terdapat suatu ketidakpastian material yang terkait dengan peristiwa atau kondisi yang dapat menyebabkan keraguan signifikan atas kemampuan Reksa Dana untuk mempertahankan kelangsungan usahanya. Ketika kami menyimpulkan bahwa terdapat suatu ketidakpastian material, kami diharuskan untuk menarik perhatian dalam laporan auditor independen kami ke pengungkapan terkait dalam laporan keuangan atau, jika pengungkapan tersebut tidak memadai, harus menentukan apakah perlu untuk memodifikasi opini kami. Kesimpulan kami didasarkan pada bukti audit yang diperoleh hingga tanggal laporan auditor independen kami. Namun, peristiwa atau kondisi masa depan dapat menyebabkan Reksa Dana tidak dapat mempertahankan kelangsungan usaha.
- Mengevaluasi penyajian, struktur, dan isi laporan keuangan secara keseluruhan, termasuk pengungkapannya, dan apakah laporan keuangan mencerminkan transaksi dan peristiwa yang mendasarinya dengan suatu cara yang mencapai penyajian wajar.

Kami mengomunikasikan kepada Manajer Investasi dan Bank Kustodian mengenai, antara lain, ruang lingkup dan saat yang direncanakan atas audit, serta temuan audit signifikan, termasuk setiap defisiensi signifikan dalam pengendalian internal yang kami identifikasi selama audit kami.

Auditors' Responsibilities for the Audit of the Financial Statements (continued)

- *Conclude on the appropriateness of the Investment Manager and Custodian Bank's use of the going concern basis of accounting and, based on the audit evidence obtained, whether a material uncertainty exists related to events or conditions that may cast significant doubt on the Mutual Fund's ability to continue as a going concern. If we conclude that a material uncertainty exists, we are required to draw attention in our independent auditors' report to the related disclosures in the financial statements or, if such disclosures are inadequate, to modify our opinion. Our conclusions are based on the audit evidence obtained up to the date of our independent auditors' report. However, future events or conditions may cause the Mutual Fund to cease to continue as a going concern.*
- *Evaluate the overall presentation, structure and content of the financial statements, including the disclosures, and whether the financial statements represent the underlying transactions and events in a manner that achieves fair presentation.*

We communicate with the Investment Manager and Custodian Bank regarding, among other matters, the planned scope and timing of the audit, and significant audit findings, including any significant deficiencies in internal control that we identify during our audit.

TJAHJADI & TAMARA

Roy Tamara, S.E., Ak., CPA
Izin Akuntan Publik No. AP.0169/
License of Public Accountant No. AP.0169

28 Februari /February 28, 2024



**REKSA DANA SYARIAH SUCORINVEST
SHARIA BALANCED FUND
LAPORAN POSISI KEUANGAN
31 DESEMBER 2023**

(Disajikan dalam Rupiah, kecuali dinyatakan lain)

**REKSA DANA SYARIAH SUCORINVEST
SHARIA BALANCED FUND
STATEMENT OF FINANCIAL POSITION
DECEMBER 31, 2023**

(Expressed in Rupiah, unless otherwise stated)

	Catatan/ Notes	31 Desember/ December 31, 2023	31 Desember/ December 31, 2022	
ASET				ASSETS
Portofolio efek	2,4,24			Investment portfolios
Efek ekuitas				Equity instruments
(harga perolehan				(acquisition cost of
Rp105.859.997.901				Rp105,859,997,901 and
dan Rp5.999.734.600				Rp5,999,734,600 as of
masing-masing pada tanggal				December 31, 2023 and
31 Desember 2023 dan 2022)		101.958.910.400	4.959.456.500	2022, respectively)
Sukuk				Sukuk
(harga perolehan				(acquisition cost
Rp504.515.243.369				of Rp504,515,243,369 and
dan Rp1.504.650.000				Rp1,504,650,000 as of
masing-masing pada tanggal				December 31, 2023 and
31 Desember 2023 dan 2022)		519.115.457.968	1.490.363.505	2022, respectively)
Instrumen pasar uang		18.000.000.000	1.500.000.000	Money market instruments
Jumlah portofolio efek		639.074.368.368	7.949.820.005	Total investment portfolios
Kas di bank	2,5	17.307.285.469	884.216.465	Cash in banks
Piutang bagi hasil	2,6	6.738.617.722	12.987.945	Profit sharing receivables
				Receivable from securities
Piutang transaksi efek	7	66.348.658.750	-	transaction
Piutang lain-lain	8	273.810.955	4.825.359	Other receivables
Pajak dibayar di muka	9a	38.607.600	161.952.945	Prepaid tax
JUMLAH ASET		729.781.348.864	9.013.802.719	TOTAL ASSETS
LIABILITAS				LIABILITIES
Uang muka diterima atas pemesanan				Advance on subscription of
unit penyertaan	10	6.039.041.514	-	investment units
Liabilitas atas pembelian kembali unit				Liabilities of redemption
penyertaan	11	6.170.915.528	-	of investment units
				Liabilities for securities
Utang transaksi efek	12	8.007.944.280	-	transaction
Liabilitas atas biaya penjualan unit				Liabilities of subscription
penyertaan	13	100.001	-	of investment units
Liabilitas atas biaya pembelian kembali				Liabilities of redemption fee
unit penyertaan	14	160.000	-	of investment units
Utang lain-lain	15	12.414.478	5.993.750	Other payable
Beban akrual	16,22	2.590.572.219	49.391.585	Accrued expenses
Utang pajak	2,9b	46.295.674	613.504	Tax payable
JUMLAH LIABILITAS		22.867.443.694	55.998.839	TOTAL LIABILITIES
NILAI ASET BERSIH				NET ASSETS VALUE
Jumlah kenaikan nilai aset bersih		706.913.905.170	8.957.803.880	Total increase net assets value
JUMLAH NILAI ASET BERSIH		706.913.905.170	8.957.803.880	TOTAL NET ASSETS VALUE
JUMLAH UNIT PENYERTAAN				TOTAL OUTSTANDING
BEREDAR	17	668.698.819,5174	8.983.005,5424	INVESTMENT UNITS
NILAI ASET BERSIH				NET ASSETS VALUE
PER UNIT PENYERTAAN		1.057,1484	997,1945	PER INVESTMENT UNIT

Catatan atas laporan keuangan terlampir merupakan bagian yang tidak terpisahkan dari laporan keuangan secara keseluruhan.

The accompanying notes to the financial statements form an integral part of these financial statements taken as a whole.

**REKSA DANA SYARIAH SUCORINVEST
SHARIA BALANCED FUND
LAPORAN LABA RUGI DAN
PENGHASILAN KOMPREHENSIF LAIN
UNTUK TAHUN YANG BERAKHIR
PADA TANGGAL 31 DESEMBER 2023**
(Disajikan dalam Rupiah, kecuali dinyatakan lain)

**REKSA DANA SYARIAH SUCORINVEST
SHARIA BALANCED FUND
STATEMENT OF PROFIT OR LOSS AND
OTHER COMPREHENSIVE INCOME
FOR THE YEAR ENDED
DECEMBER 31, 2023**
(Expressed in Rupiah, unless otherwise stated)

	Catatan/ Notes	31 Desember/ December 31, 2023	31 Desember/ December 31, 2022	
PENDAPATAN				INCOME
Pendapatan investasi	2			Investment income
Pendapatan bagi hasil	18	17.355.084.329	255.661.146	Profit sharing income
Dividen	18	562.022.738	57.328.410	Dividend
Keuntungan investasi yang telah direalisasi		2.143.848.216	5.290.590.699	Realized gains on investment
Keuntungan (kerugian) investasi yang belum direalisasi		11.753.691.693	(920.276.246)	Unrealized (gains) losses on investment
JUMLAH PENDAPATAN - BERSIH		31.814.646.976	4.683.304.009	TOTAL INCOME - NET
BEBAN				EXPENSES
Beban investasi	2			Investment expenses
Beban pengelolaan investasi	19,22	10.648.026.830	2.138.689.494	Investment management expense
Beban kustodian	20	270.901.032	56.135.901	Custodian expense
Beban lain-lain	21,26	1.996.701.489	618.380.491	Other expenses
JUMLAH BEBAN		12.915.629.351	2.813.205.886	TOTAL EXPENSES
LABA SEBELUM BEBAN PAJAK PENGHASILAN		18.899.017.625	1.870.098.123	INCOME BEFORE INCOME TAX EXPENSE
BEBAN PAJAK PENGHASILAN				INCOME TAX EXPENSE
Pajak kini	2,9c,26	1.452.261.372	645.000	Current tax
LABA TAHUN BERJALAN		17.446.756.253	1.869.453.123	INCOME FOR THE CURRENT YEAR
PENGHASILAN KOMPREHENSIF LAIN		-	-	OTHER COMPREHENSIVE INCOME
PENGHASILAN KOMPREHENSIF TAHUN BERJALAN		17.446.756.253	1.869.453.123	COMPREHENSIVE INCOME FOR THE CURRENT YEAR

Catatan atas laporan keuangan terlampir merupakan bagian yang tidak terpisahkan dari laporan keuangan secara keseluruhan.

The accompanying notes to the financial statements form an integral part of these financial statements taken as a whole.

**REKSA DANA SYARIAH SUCORINVEST
SHARIA BALANCED FUND
LAPORAN PERUBAHAN ASET BERSIH
UNTUK TAHUN YANG BERAKHIR
PADA TANGGAL 31 DESEMBER 2023**
(Disajikan dalam Rupiah, kecuali dinyatakan lain)

**REKSA DANA SYARIAH SUCORINVEST
SHARIA BALANCED FUND
STATEMENT OF CHANGES IN NET ASSETS
FOR THE YEAR ENDED
DECEMBER 31, 2023**
(Expressed in Rupiah, unless otherwise stated)

	Transaksi dengan Pemegang Unit Penyertaan/ <i>Transaction with Holders of Investment Unit</i>	Kenaikan Nilai Aset Bersih/ <i>Increase in Net Asset Value</i>	Penghasilan Komprehensif Lain/ <i>Other Comprehensive Income</i>	Jumlah Nilai Aset Bersih/ <i>Total Net Assets Value</i>	
Saldo pada tanggal 1 Januari 2022	107.401.963.416	13.286.069.175	-	120.688.032.591	<i>Balance as of January 1, 2022</i>
Perubahan aset bersih pada tahun 2022					<i>Changes in net assets in 2022</i>
Penghasilan komprehensif tahun berjalan	-	1.869.453.123	-	1.869.453.123	<i>Comprehensive income for the current year</i>
Transaksi dengan pemegang unit penyertaan					<i>Transaction with unit holder</i>
Penjualan unit penyertaan	9.701.720.000	-	-	9.701.720.000	<i>Subscription of investment units</i>
Pembelian kembali unit penyertaan	(123.301.401.834)	-	-	(123.301.401.834)	<i>Redemption of investment units</i>
Saldo pada tanggal 31 Desember 2022	(6.197.718.418)	15.155.522.298	-	8.957.803.880	<i>Balance as of December 31, 2022</i>
Perubahan aset bersih pada tahun 2023					<i>Changes in net assets in 2023</i>
Penghasilan komprehensif tahun berjalan	-	17.446.756.253	-	17.446.756.253	<i>Comprehensive income for the year</i>
Transaksi dengan pemegang unit penyertaan					<i>Transaction with unit holder</i>
Penjualan unit penyertaan	896.688.911.305	-	-	896.688.911.305	<i>Subscription of investment units</i>
Pembelian kembali unit penyertaan	(216.179.566.268)	-	-	(216.179.566.268)	<i>Redemption of investment units</i>
Saldo pada tanggal 31 Desember 2023	674.311.626.619	32.602.278.551	-	706.913.905.170	<i>Balance as of December 31, 2023</i>

Catatan atas laporan keuangan terlampir merupakan bagian yang tidak terpisahkan dari laporan keuangan secara keseluruhan.

The accompanying notes to the financial statements form an integral part of these financial statements taken as whole.

**REKSA DANA SYARIAH SUCORINVEST
SHARIA BALANCED FUND
LAPORAN ARUS KAS
UNTUK TAHUN YANG BERAKHIR PADA
TANGGAL 31 DESEMBER 2023**
(Disajikan dalam Rupiah, kecuali dinyatakan lain)

**REKSA DANA SYARIAH SUCORINVEST
SHARIA BALANCED FUND
STATEMENT OF CASH FLOWS
FOR THE YEAR ENDED
DECEMBER 31, 2023**
(Expressed in Rupiah, unless otherwise stated)

	<u>31 Desember/ December 31, 2023</u>	<u>31 Desember/ December 31, 2022</u>	
ARUS KAS DARI AKTIVITAS OPERASI			CASH FLOWS FROM OPERATING ACTIVITIES
Penerimaan dari pendapatan investasi			Received from investment income
Pendapatan bagi hasil	10.629.454.552	261.446.260	Profit sharing income
Dividen	562.022.738	57.328.410	Dividend
Penerimaan penjualan portofolio efek	4.487.309.225.727	175.012.328.300	Received from sales of investment portfolios
Pembayaran pembelian portofolio efek	(5.162.876.948.651)	(61.483.951.200)	Payment of purchase of investment portfolios
Pembayaran piutang lain-lain	(268.985.596)	-	Payment other receivables
Pembayaran beban investasi	(8.802.729.854)	(3.142.046.412)	Payment of investment expenses
Pembayaran pajak penghasilan	(2.848.271.991)	(102.686.978)	Payment of tax expenses
Kas Neto Diperoleh Dari (Digunakan Untuk) Aktivitas Operasi	<u>(676.296.233.075)</u>	<u>110.602.418.380</u>	Net Cash Provided By (Used In) Operating Activities
ARUS KAS DARI AKTIVITAS PENDANAAN			CASH FLOWS FROM FINANCING ACTIVITIES
Penjualan unit penyertaan	902.727.952.819	9.701.720.000	Subscriptions of investment units
Pembelian kembali unit penyertaan	(210.008.650.740)	(123.301.401.834)	Redemptions of investment units
Kas Neto Diperoleh Dari (Digunakan Untuk) Aktivitas Pendanaan	<u>692.719.302.079</u>	<u>(113.599.681.834)</u>	Net Cash Provided By (Used In) Financial Activities
KENAIKAN (PENURUNAN) BERSIH KAS DI BANK	<u>16.423.069.004</u>	<u>(2.997.263.454)</u>	NET INCREASE (DECREASE) CASH IN BANK
KAS DI BANK PADA AWAL TAHUN	<u>884.216.465</u>	<u>3.881.479.919</u>	CASH IN BANKS AT THE BEGINNING OF THE YEARS
KAS DI BANK PADA AKHIR TAHUN	<u>17.307.285.469</u>	<u>884.216.465</u>	CASH IN BANKS AT THE END OF THE YEARS

Catatan atas laporan keuangan terlampir merupakan bagian yang tidak terpisahkan dari laporan keuangan secara keseluruhan.

The accompanying notes to the financial statements form an integral part of these financial statements taken as a whole.

**REKSA DANA SYARIAH SUCORINVEST
SHARIA BALANCED FUND
LAPORAN SUMBER DAN
PENYALURAN DANA ZAKAT
UNTUK TAHUN YANG BERAKHIR PADA
TANGGAL 31 DESEMBER 2023**
(Disajikan dalam Rupiah, kecuali dinyatakan lain)

**REKSA DANA SYARIAH SUCORINVEST
SHARIA BALANCED FUND STATEMENTS
OF SOURCES AND DISTRIBUTION OF
ZAKAT FUNDS
FOR THE YEAR ENDED
DECEMBER 31, 2023**
(Expressed in Rupiah, unless otherwise stated)

	31 Desember/ December 31, 2023	31 Desember/ December 31, 2022	
SUMBER DANA ZAKAT			SOURCES OF ZAKAT FUNDS
Zakat dari dalam Reksa Dana	-	-	Zakat from Mutual Funds
Zakat dari pihak luar Reksa Dana	-	-	Zakat from external of Mutual Funds
Jumlah Sumber Dana Zakat	-	-	Total Sources of Zakat Funds
PENYALURAN DANA ZAKAT KEPADA ENTITAS PENGELOLA ZAKAT	-	-	DISTRIBUTION OF ZAKAT FUNDS TO ZAKAT MANAGEMENT ENTITIES
KENAIKAN BERSIH DANA ZAKAT	-	-	INCREASE IN ZAKAT FUNDS
DANA ZAKAT PADA AWAL TAHUN	-	-	ZAKAT FUNDS AT BEGINNING OF THE YEARS
DANA ZAKAT PADA AKHIR TAHUN	-	-	ZAKAT FUNDS AT THE END OF THE YEARS

Catatan atas laporan keuangan terlampir merupakan bagian yang tidak terpisahkan dari laporan keuangan secara keseluruhan.

The accompanying notes to the financial statements form an integral part of these financial statements taken as a whole.

**REKSA DANA SYARIAH SUCORINVEST
SHARIA BALANCED FUND
LAPORAN SUMBER DAN
PENGGUNAAN DANA KEBAJIKAN
UNTUK TAHUN YANG BERAKHIR PADA
TANGGAL 31 DESEMBER 2023**
(Disajikan dalam Rupiah, kecuali dinyatakan lain)

**REKSA DANA SYARIAH SUCORINVEST
SHARIA BALANCED FUND
STATEMENT OF SOURCES AND USES OF
QARDHUL HASAN FUNDS
FOR THE YEAR ENDED
DECEMBER 31, 2023**
(Expressed in Rupiah, unless otherwise stated)

	<u>31 Desember/ December 31, 2023</u>	<u>31 Desember/ December 31, 2022</u>	
SUMBER DANA KEBAJIKAN			SOURCES OF QARDHUL HASAN FUNDS
Infak zakat dari dalam Reksa Dana syariah	-	-	<i>Infak zakat from sharia mutual funds</i>
Sedekah	-	-	<i>Alms</i>
Hasil pengelolaan wakaf	-	-	<i>Waqf management results</i>
Pengembalian dana kebajikan produktif	-	-	<i>Productive qardhul hasan funds refund</i>
Denda	-	-	<i>Fine</i>
Pendapatan non-halal	5.090.567	5.993.750	<i>Non-halal income</i>
	<hr/>	<hr/>	
JUMLAH SUMBER DANA KEBAJIKAN	5.090.567	5.993.750	TOTAL SOURCES OF QARDHUL HASAN FUNDS
PENGGUNAAN DANA KEBAJIKAN			USES OF QARDHUL HASAN FUNDS
Dana kebajikan produktif	-	-	<i>Productive qardhul hasan Funds</i>
Sumbangan	-	-	<i>Donation</i>
Penggunaan lainnya	-	-	<i>Other uses</i>
	<hr/>	<hr/>	
JUMLAH SUMBER DANA KEBAJIKAN	-	-	TOTAL USES OF QARDHUL HASAN FUNDS
KENAIKAN DANA KEBAJIKAN	5.090.567	5.993.750	INCREASE IN QARDHUL HASAN FUNDS
DANA KEBAJIKAN PADA AWAL TAHUN	5.993.750	-	QARDHUL HASAN FUNDS AT THE BEGINNING OF THE YEARS
DANA KEBAJIKAN PADA AKHIR TAHUN	11.084.317	5.993.750	QARDHUL HASAN FUNDS AT THE ENDING OF THE YEARS

Catatan atas laporan keuangan terlampir merupakan bagian yang tidak terpisahkan dari laporan keuangan secara keseluruhan.

The accompanying notes to the financial statements form an integral part of these financial statements taken as a whole.

**REKSA DANA SYARIAH SUCORINVEST
SHARIA BALANCED FUND
CATATAN ATAS LAPORAN KEUANGAN
PADA TANGGAL 31 DESEMBER 2023 DAN
UNTUK TAHUN YANG BERAKHIR PADA
TANGGAL TERSEBUT**

(Disajikan dalam Rupiah, kecuali dinyatakan lain)

1. UMUM

Pendirian

Reksa Dana Syariah Sucorinvest Sharia Balanced Fund ("Reksa Dana") adalah Reksa Dana berbentuk Kontrak Investasi Kolektif berdasarkan Undang-undang Pasar Modal No. 8 Tahun 1995 dan Peraturan No. IV.B.1, Lampiran Surat Keputusan Ketua Badan Pengawas Pasar Modal dan Lembaga Keuangan (sekarang Otoritas Jasa Keuangan (OJK)) No. KEP-22/PM/1996 tanggal 17 Januari 1996 mengenai "Pedoman Pengelolaan Reksa Dana Berbentuk Kontrak Investasi Kolektif" yang telah diubah dengan Surat Keputusan Ketua OJK No. 23/POJK.04/2016 tanggal 13 Juni 2016, mengenai "Peraturan OJK tentang Reksa Dana Berbentuk Kontrak Investasi Kolektif" dan perubahannya yaitu Peraturan OJK No. 2/POJK.04/2020 tanggal 8 Januari 2020, mengenai "Perubahan atas Peraturan Otoritas Jasa Keuangan No. 23/POJK.04/2016 tentang Reksa Dana Berbentuk Kontrak Investasi Kolektif" dan terakhir kali telah diubah dengan Peraturan OJK No. 4 Tahun 2023 tanggal 30 Maret 2023, mengenai "Perubahan Kedua atas Peraturan Otoritas Jasa Keuangan No. 23/POJK.04/2016 tentang Reksa Dana Berbentuk Kontrak Investasi Kolektif" serta Peraturan OJK No. 33/POJK.04/2019 mengenai "Penerbitan dan Persyaratan Reksa Dana Syariah" sebagai penyesuaian dari Peraturan OJK No. 19/POJK.04/2015 tanggal 3 November 2015 dan peraturan perundang-undangan di Sektor Pasar Modal yang mengatur mengenai Reksa Dana terkait lainnya.

Kontrak Investasi Kolektif Reksa Dana Syariah Sucorinvest Sharia Balanced Fund antara PT Sucorinvest Asset Management sebagai Manajer Investasi dan PT Bank DBS Indonesia, sebagai Bank Kustodian dituangkan dalam Akta No. 12 tanggal 12 Maret 2019 dibuat di hadapan Notaris Siti Rumondang Bulan Lubis, S.H., M.Kn, di Kabupaten Tangerang.

**REKSA DANA SYARIAH SUCORINVEST
SHARIA BALANCED FUND
NOTES TO THE FINANCIAL STATEMENTS
AS OF DECEMBER 31, 2023 AND
FOR THE YEAR
THEN ENDED**

(Expressed in Rupiah, unless otherwise stated)

1. GENERAL

Establishment

Reksa Dana Syariah Sucorinvest Sharia Balanced Fund ("Mutual Fund") is a Mutual Fund in the form of a Collective Investment Contract based on Capital Market Law No. 8 of 1995 and Regulation No. IV.8.1, attachment to the Decree of the Chairman of the Capital Market Financial Institutions Supervisory Agency (currently Financial Services Authority (FSA)) No. Kep-22/PM/1996 dated January 17, 1996 concerning "Guidelines for Mutual Fund Management in the Form of Collective Investment Contract" which has been amended by the Decree of the Chairman of the FSA No.23/POJK.04/2016 dated June 13, 2016 concerning "Mutual Funds in the Form of Collective Investment Contract" and its amendment, i.e., FSA Regulation No. 2/POJK.04/2020 dated January 8, 2020 concerning "Amendments to FSA Regulation No. 23/POJK.04/2016 concerning Mutual Funds in the Form of Collective Investment Contracts" and was most recently amended by FSA Regulation No. 4 Year 2023 dated March 30, 2023, concerning "Second Amendment to FSA Regulation No. 23/POJK.04/2016 concerning Mutual Funds in the Form of Collective Investment Contracts" and OJK Regulation No. 33/POJK.04/2019 regarding "Issuance and Requirements for Sharia Mutual Funds" as an adjustment to OJK Regulation No. 19/POJK.04/2015, dated November 3, 2015, and laws and regulations in the Capital Markets Sector governing other related Mutual Funds.

The Reksa Dana Syariah Sucorinvest Sharia Balanced Fund Collective Investment Contract between PT Sucorinvest Asset Management as the Investment Manager and PT Bank DBS Indonesia, as the Custodian Bank, is stated in Deed No. 12 dated March 12, 2019 made before Notary Siti Rumondang Bulan Lubis, S.H., M.Kn, in Tangerang Regency.

**REKSA DANA SYARIAH SUCORINVEST
SHARIA BALANCED FUND
CATATAN ATAS LAPORAN KEUANGAN
PADA TANGGAL 31 DESEMBER 2023 DAN
UNTUK TAHUN YANG BERAKHIR PADA
TANGGAL TERSEBUT**

(Disajikan dalam Rupiah, kecuali dinyatakan lain)

**REKSA DANA SYARIAH SUCORINVEST
SHARIA BALANCED FUND
NOTES TO THE FINANCIAL STATEMENTS
AS OF DECEMBER 31, 2023 AND
FOR THE YEAR
THEN ENDED**

(Expressed in Rupiah, unless otherwise stated)

1. UMUM (lanjutan)

Pendirian (lanjutan)

Berdasarkan akta penggantian Bank Kustodian No. 15 dari Notaris Siti Rumondang Bulan Lubis, SH., M. Kn., di Tangerang pada tanggal 7 Maret 2022, hak dan kewajiban PT Bank DBS Indonesia selaku Bank Kustodian Reksa Dana dinyatakan beralih kepada PT Bank HSBC Indonesia selaku Bank Kustodian Pengganti.

Pada tanggal 5 Januari 2023 Kontrak Investasi Kolektif Reksa Dana mengalami perubahan kembali berdasarkan Akta Notaris Leolin Jayayanti S.H., M.Kn., No. 3, di Jakarta Selatan.

Reksa Dana telah memperoleh pernyataan efektif berdasarkan Surat Keputusan Ketua OJK No. S-569/PM.21/2019 tanggal 8 Mei 2019. Tanggal dimulainya peluncuran adalah tanggal 9 Mei 2019.

Jumlah unit penyertaan yang ditawarkan oleh Reksa Dana sesuai dengan Kontrak Investasi Kolektif adalah secara terus menerus sampai dengan jumlah 5.000.000.000 unit penyertaan. Jumlah unit penyertaan berdasarkan pembelian oleh pemegang unit penyertaan selama masa penawaran diterbitkan pada tanggal 9 Mei 2019 (Tanggal Peluncuran) dengan nilai aset bersih yang dapat diatribusikan kepada pemegang unit penyertaan sebesar Rp1.000 per unit penyertaan.

Komite Investasi dan Tim Pengelola Investasi

PT Sucorinvest Asset Management sebagai Manajer Investasi didukung oleh tenaga profesional yang terdiri dari komite investasi dan tim pengelola investasi. Komite Investasi akan mengarahkan dan mengawasi Tim Pengelola Investasi dalam menjalankan kebijakan dan strategi investasi sehingga sesuai dengan tujuan investasi. Tim Pengelola Investasi bertugas sebagai pelaksana harian atas kebijaksanaan, strategi, dan eksekusi investasi yang telah diformulasikan bersama dengan Komite Investasi.

1. GENERAL (continued)

Establishment (continued)

Based on the deed of replacement of the Custodian Bank No. 15 from Notary Siti Rumondang Bulan Lubis, SH., M. Kn., in Tangerang on March 7, 2022, the rights and obligations of PT Bank DBS Indonesia as the Custodian Bank of the Mutual Fund are declared to have been transferred to PT Bank HSBC Indonesia as the Substitute Custodian Bank.

On January 5, 2023, the Mutual Fund Collective Investment Contract was again amended based on Notarial Deed Leolin Jayayanti S.H., M.Kn., No. 3, in South Jakarta.

The Mutual Fund has obtained an effective statements based on the Decree of the Chairman of FSA No. S-569/PM.21/2019 date May 8, 2019. The launch start date is May 9, 2019.

The number of participation units offered by Mutual Funds in accordance with the Collective Investment Contract is continuously up to 5,000,000,000 investment units. The number of participation units based on purchases by the unit holders during the offering period was issued on May 9, 2019 (Launching Date) with a net asset value attributable to the unit holders of Rp1,000 per investment unit.

Investment Committee and Investment Management Team

PT Sucorinvest Asset Management as the Investment Manager is supported by professionals consisting of investment committee and investment management team. The Investment Committee will direct and supervise the Investment Management Team in carrying out investment policies and strategies in accordance with investment objectives. The Investment Management Team is tasked with the daily implementation of investment policies, strategies, and execution that have been formulated together with the Investment Committee.

**REKSA DANA SYARIAH SUCORINVEST
SHARIA BALANCED FUND
CATATAN ATAS LAPORAN KEUANGAN
PADA TANGGAL 31 DESEMBER 2023 DAN
UNTUK TAHUN YANG BERAKHIR PADA
TANGGAL TERSEBUT**

(Disajikan dalam Rupiah, kecuali dinyatakan lain)

**REKSA DANA SYARIAH SUCORINVEST
SHARIA BALANCED FUND
NOTES TO THE FINANCIAL STATEMENTS
AS OF DECEMBER 31, 2023 AND
FOR THE YEAR
THEN ENDED**

(Expressed in Rupiah, unless otherwise stated)

1. UMUM (lanjutan)

**Komite Investasi dan Tim Pengelola
Investasi (lanjutan)**

Susunan Komite Investasi dan Tim Pengelola Investasi pada tanggal 31 Desember 2023 dan 2022 adalah sebagai berikut:

Komite Investasi

Ketua :	Johannes Susilo
Anggota :	Wuddy Warsono
Anggota :	Daniel James Rompas

Tim Pengelola Investasi

Ketua :	Jemmy Paul Wawointana
Anggota :	Michele Gabriela
Anggota :	Dimas Yusuf
Anggota :	Gama Yuki Amanda
Anggota :	Samuel Mailoa
Anggota :	Alexander Yasa
Anggota :	Alvaro Ihsan

Dewan Pengawas Syariah

Anggota :	Else Fernanda, S.E., M.Sc
-----------	---------------------------

Tujuan dan Kebijakan Investasi

Sesuai dengan Kontrak Investasi Kolektif, tujuan bertujuan untuk memberikan hasil investasi yang optimal dalam jangka menengah atau panjang melalui investasi sesuai dengan kebijakan investasi dan prinsip syariah di pasar modal yang tercantum pada Daftar Efek Syariah (DES).

Reksa Dana akan melakukan investasi dengan komposisi portofolio investasi sebesar:

- Minimum 1% dan maksimum 79% dari nilai aset bersih pada efek syariah bersifat ekuitas yang diperdagangkan di Bursa Efek baik di dalam maupun di luar negeri, yang dimuat dalam daftar efek syariah;
- Minimum 1% dan maksimum 79% dari nilai aset bersih pada efek syariah berpendapatan tetap termasuk sukuk yang diperdagangkan baik di dalam maupun di luar negeri; dan

1. GENERAL (continued)

**Investment Committee and Investment
Management Team (continued)**

The compositions of the Investment Committee and Investment Management Team on December 31, 2023 and 2022 are as follows:

Investment Committee

: Chairman
: Member
: Member

Investment Management Team

: Chairman
: Member
: Member
: Member
: Member
: Member
: Member

Sharia Supervisory Board

: Member

Objectives and Investment Policies

In accordance with the Collective Investment Contract, the objective is to provide optimal investment returns in the medium or long term through investments in accordance with investment policies and sharia principles in the capital market listed on the Sharia Securities List (SSL).

Mutual Funds will invest with an investment portfolio composition of:

- Minimum 1% and maximum 79% of the net asset value in equity sharia securities traded on Stock Exchanges both at home and abroad, which are listed in the sharia securities list;
- Minimum 1% and maximum 79% of the net asset value in fixed income sharia securities including sukuk traded both domestically and abroad; and

**REKSA DANA SYARIAH SUCORINVEST
SHARIA BALANCED FUND
CATATAN ATAS LAPORAN KEUANGAN
PADA TANGGAL 31 DESEMBER 2023 DAN
UNTUK TAHUN YANG BERAKHIR PADA
TANGGAL TERSEBUT**

(Disajikan dalam Rupiah, kecuali dinyatakan lain)

**REKSA DANA SYARIAH SUCORINVEST
SHARIA BALANCED FUND
NOTES TO THE FINANCIAL STATEMENTS
AS OF DECEMBER 31, 2023 AND
FOR THE YEAR
THEN ENDED**

(Expressed in Rupiah, unless otherwise stated)

1. UMUM (lanjutan)

Tujuan dan Kebijakan Investasi (lanjutan)

Reksa Dana akan melakukan investasi dengan komposisi portofolio investasi sebesar: (lanjutan)

- c. Minimum 0% dan maksimum 79% dari nilai aset bersih pada instrumen pasar uang syariah dan/atau deposito syariah; sesuai dengan peraturan perundang-undangan yang berlaku di Indonesia.

Laporan Keuangan

Transaksi unit penyertaan dan nilai aset bersih per unit yang dapat diatribusikan kepada pemegang unit penyertaan per unit dipublikasikan hanya pada hari-hari bursa, di mana hari terakhir bursa di bulan Desember 2023 dan 2022 adalah tanggal 29 Desember 2023 dan 30 Desember 2022. Laporan keuangan Reksa Dana untuk tahun yang berakhir pada tanggal 31 Desember 2023 dan 2022 ini disajikan berdasarkan posisi aset bersih yang dapat diatribusikan kepada pemegang unit Reksa Dana pada tanggal 31 Desember 2023 dan 2022.

Laporan keuangan Reksa Dana untuk tahun yang berakhir pada tanggal 31 Desember 2023 telah diselesaikan dan diotorisasi untuk penerbitan pada tanggal 28 Februari 2024 oleh Manajer Investasi dan Bank Kustodian yang bertanggung jawab atas penyusunan dan penyajian laporan keuangan masing-masing sebagai Manajer Investasi dan Bank Kustodian sebagaimana tercantum dalam Kontrak Investasi Kolektif Reksa Dana Syariah Sucorinvest Sharia Balanced Fund, serta menurut peraturan dan perundang-undangan yang berlaku atas laporan keuangan Reksa Dana tersebut.

1. GENERAL (continued)

Objectives and Investment Policies (continued)

Mutual Funds will invest with an investment portfolio composition of: (continued)

- c. *Minimum 0% and maximum 79% of the net asset value in Islamic money market instruments and/or sharia deposits; in accordance with the laws and regulations in force in Indonesia.*

Financial Statements

Unit transactions and net asset value per unit attributable to unit holders are published only on stock exchange days, where the last trading day in December 2023 and 2022 is December 29, 2023 and December 30, 2022. Mutual financial statements Funds for the years ended December 31, 2023 and 2022 are presented based on the net asset position attributable to Mutual Fund unit holders as of December 31, 2023 and 2022.

The Mutual Fund financial statements for the year ended December 31, 2023 have been completed and authorized for issuance on 28 Februari 2024 by the Investment Manager and Custodian Bank who are responsible for the preparation and presentation of the financial statements as Investment Manager and Custodian Bank, respectively, as stated in the Collective Investment Contract of the Reksa Dana Syariah Sucorinvest Sharia Balanced Fund, as well as according to the applicable laws and regulations on the financial statements of the said Mutual Fund.

**REKSA DANA SYARIAH SUCORINVEST
SHARIA BALANCED FUND
CATATAN ATAS LAPORAN KEUANGAN
PADA TANGGAL 31 DESEMBER 2023 DAN
UNTUK TAHUN YANG BERAKHIR PADA
TANGGAL TERSEBUT**

(Disajikan dalam Rupiah, kecuali dinyatakan lain)

**2. IKHTISAR KEBIJAKAN AKUNTANSI YANG
MATERIAL**

Kebijakan akuntansi yang material yang diterapkan secara konsisten dalam penyusunan laporan keuangan untuk tahun yang berakhir pada tanggal 31 Desember 2023 dan 2022 adalah sebagai berikut:

**Dasar Penyajian Laporan Keuangan dan
Pernyataan Kepatuhan**

Laporan keuangan disusun dan disajikan sesuai dengan Standar Akuntansi Keuangan (SAK) di Indonesia, yang terdiri dari Pernyataan Standar Akuntansi Keuangan (PSAK) dan Interpretasi Standar Akuntansi Keuangan (ISAK) yang dikeluarkan oleh Dewan Standar Akuntansi Keuangan Ikatan Akuntan Indonesia (IAI) dan Dewan Standar Akuntansi Syariah IAI serta peraturan OJK No. 33/POJK.04/2020 tanggal 25 Mei 2020, mengenai Penyusunan Laporan Keuangan Produk Investasi Berbentuk Kontrak Investasi Kolektif dan Salinan Surat Edaran OJK Republik Indonesia No. 14/SEOJK.04/2020 tanggal 8 Juli 2020, mengenai Pedoman Perlakuan Akuntansi Produk Investasi Berbentuk Kontrak Investasi Kolektif.

Dasar pengukuran laporan keuangan ini adalah biaya perolehan (*historical cost*), kecuali beberapa akun tertentu disusun berdasarkan pengukuran lain, sebagaimana diuraikan dalam kebijakan akuntansi masing-masing akun tersebut. Laporan keuangan ini disusun dengan metode akrual, kecuali laporan arus kas.

Laporan arus kas disusun dengan menggunakan metode langsung dengan mengelompokkan arus kas dalam aktivitas operasi dan pendanaan. Aktivitas investasi tidak dikelompokkan terpisah karena aktivitas investasi adalah aktivitas operasi utama Reksa Dana.

Mata uang pelaporan yang digunakan untuk penyusunan dan penyajian laporan keuangan Reksa Dana adalah mata uang Rupiah (Rp) yang juga merupakan mata uang fungsional Reksa Dana. Angka-angka di laporan keuangan adalah dalam Rupiah, kecuali jumlah unit penyertaan beredar atau jumlah lain yang dinyatakan secara khusus.

**REKSA DANA SYARIAH SUCORINVEST
SHARIA BALANCED FUND
NOTES TO THE FINANCIAL STATEMENTS
AS OF DECEMBER 31, 2023 AND
FOR THE YEAR
THEN ENDED**

(Expressed in Rupiah, unless otherwise stated)

**2. SUMMARY OF MATERIAL ACCOUNTING
POLICIES**

The significant accounting material applied consistently in the preparation of the financial statements for the years ended December 31, 2023 and 2022 are as follow:

***Basis for Preparation of Financial
Statements and Compliance Statements***

The financial statements have been prepared and presented in accordance with Indonesian Financial Accounting Standards ("SAK"), which comprise the statements and interpretations issued by the Board of Financial Accounting Standards of the Institute of Indonesia Chartered Accountants (IAI) and the Board of Sharia Accounting Standards IAI of and FSA Regulation No. 33/POJK.04/2020 dated May 25, concerning 2020 "Presentation of Financial Statements of Investment Product in the Form of Collective Investment Contract" and FSA Circular Letter No. 14/SEOJK.04/2020 dated July 8, 2020 concerning "Guidelines for the Accounting Treatment of Investment Product in the Form of Collective Investment Contract".

The measurement basis used is the historical cost, except for certain accounts which are measured on the bases described in the related accounting policies. The financial statements, except for the statements of cash flows, are prepared under the accrual basis of accounting.

The statements of cash flows are prepared using the direct method with classifications of cash flows into operating and financing activities. Investing activities are not separately classified since the investing activities are the main operating activities of the Mutual Fund.

The currency used in preparation and presentation of the financial statements of the Mutual Fund is Rupiah (Rp) which is also the functional currency of the Mutual Funds. The figures in the financial statements is in Rupiah, unless the number of outstanding investment units or other amounts otherwise stated.

**REKSA DANA SYARIAH SUCORINVEST
SHARIA BALANCED FUND
CATATAN ATAS LAPORAN KEUANGAN
PADA TANGGAL 31 DESEMBER 2023 DAN
UNTUK TAHUN YANG BERAKHIR PADA
TANGGAL TERSEBUT**

(Disajikan dalam Rupiah, kecuali dinyatakan lain)

**2. IKHTISAR KEBIJAKAN AKUNTANSI YANG
MATERIAL (lanjutan)**

Perubahan Kebijakan Akuntansi

Dewan Standar Akuntansi Keuangan Ikatan Akuntan Indonesia (DSAK-IAI) telah menerbitkan amendemen dan interpretasi yang berlaku efektif mulai 1 Januari 2023 sebagai berikut:

- Amendemen PSAK 1, "Penyajian Laporan Keuangan tentang pengungkapan kebijakan akuntansi yang mengubah istilah "signifikan" menjadi "material" dan memberi penjelasan mengenai kebijakan akuntansi material";
- PSAK 25 "Kebijakan Akuntansi, Perubahan Estimasi Akuntansi, dan Kesalahan";
- Amendemen PSAK 16 "Aset Tetap tentang hasil sebelum penggunaan yang diintensifkan";
- Amendemen PSAK 46 "Pajak Tanggahan terkait aset dan liabilitas yang timbul dari transaksi Tunggal"; dan
- Revisi PSAK 107 "Akuntansi Ijarah".

Penerapan dari amendemen dan interpretasi di atas tidak menimbulkan perubahan substansial atas kebijakan akuntansi reksa dana dan tidak memiliki dampak signifikan terhadap laporan keuangan pada tahun berjalan atau tahun sebelumnya.

**Standar Akuntansi yang Telah Diterbitkan
Namun Belum Berlaku Efektif**

Dewan Standar Akuntansi Keuangan Ikatan Akuntan Indonesia (DSAK-IAI) telah menerbitkan standar baru, amendemen dan interpretasi berikut, namun belum berlaku efektif untuk tahun buku yang dimulai pada 1 Januari 2023 sebagai berikut:

- Amendemen PSAK 1, "Penyajian Laporan Keuangan" terkait klasifikasi liabilitas sebagai jangka pendek atau jangka panjang; dan
- Amendemen PSAK 73, "Sewa" terkait liabilitas sewa pada transaksi jual dan sewa-balik.

Standar tersebut akan berlaku efektif pada tanggal 1 Januari 2024 dan penerapan dini diperbolehkan.

**REKSA DANA SYARIAH SUCORINVEST
SHARIA BALANCED FUND
NOTES TO THE FINANCIAL STATEMENTS
AS OF DECEMBER 31, 2023 AND
FOR THE YEAR
THEN ENDED**

(Expressed in Rupiah, unless otherwise stated)

**2. SUMMARY OF MATERIAL ACCOUNTING
POLICIES (continued)**

Changes in Accounting Policies

Financial Accounting Standard Board of Indonesian Institute of Accountant (DSAK-IAI) has issued the following amendments and interpretations which were effective on or after 1 January 2023 as follows:

- *Amendments to SFAS 1, "Presentation of Financial Statements regarding disclosure of accounting policies that change the term "significant" to "material" and provide explanations of material accounting policies";*
- *SFAS 25 "Accounting Policies, Changes in Accounting Estimates and Errors";*
- *Amendments of SFAS 16 "Fixed Assets regarding proceeds before intended use";*
- *Amendments of SFAS 46 "Deferred Tax Assets and Liabilities arising from a single transaction"; and*
- *Revision SFAS 107 "Accounting of Ijarah".*

The adoption of these amended and interpretations of the above standards did not result in substantial changes to mutual fund accounting policies and had no material impact to the financial statements for the current period or prior financial years.

**Accounting Standard Issued But Not Yet
Effective**

Financial Accounting Standard Board of Indonesian Institute of Accountants ("DSAK-IAI") has issued the following new standards, amendments and interpretations, but not yet effective for the financial year beginning January 1, 2023 as follows:

- *Amendments of SFAS 1, "Presentation of Financial Statements" regarding classification of liabilities as current or non-current; and*
- *Amendments of SFAS 73, "Leases" regarding lease liabilities in sale-and-lease back transactions.*

The above standard will be effective on January 1, 2024 and early adoption is permitted.

**REKSA DANA SYARIAH SUCORINVEST
SHARIA BALANCED FUND
CATATAN ATAS LAPORAN KEUANGAN
PADA TANGGAL 31 DESEMBER 2023 DAN
UNTUK TAHUN YANG BERAKHIR PADA
TANGGAL TERSEBUT**

(Disajikan dalam Rupiah, kecuali dinyatakan lain)

**2. IKHTISAR KEBIJAKAN AKUNTANSI YANG
MATERIAL (lanjutan)**

**Standar Akuntansi yang Telah Diterbitkan
Namun Belum Berlaku Efektif (lanjutan)**

- Amendemen PSAK 1, "Penyajian Laporan Keuangan" terkait liabilitas jangka panjang dengan kovenan;
- PSAK 74, "Kontrak Asuransi"; dan
- Amendemen PSAK 74 "Kontrak Asuransi tentang Penerapan Awal PSAK 74 dan PSAK 71 - Informasi Komparatif".

Standar tersebut akan berlaku efektif pada tanggal 1 Januari 2025.

Pada saat penerbitan laporan keuangan, reksa dana masih mengevaluasi dampak yang mungkin timbul dari penerapan standar baru tersebut serta pengaruhnya pada laporan keuangan reksa dana.

Mulai tanggal 1 Januari 2024, referensi terhadap masing-masing PSAK dan ISAK akan diubah sebagaimana diumumkan oleh DSAK-IAI.

Transaksi dengan Pihak Berelasi

Sesuai dengan Keputusan Kepala Departemen Pengawasan Pasar Modal 2A No. KEP-04/PM.21/2014 tanggal 7 Oktober 2014 tentang Pihak Berelasi terkait Pengelolaan Reksa Dana Berbentuk Kontrak Investasi Kolektif, PT Sucorinvest Asset Management, Manajer Investasi, adalah pihak berelasi Reksa Dana.

Nilai Aset Bersih Reksa Dana

Nilai aset bersih Reksa Dana dihitung dan ditentukan pada setiap akhir hari bursa dengan menggunakan nilai pasar wajar.

Nilai aset bersih per unit penyertaan dihitung berdasarkan nilai aset bersih Reksa Dana pada setiap akhir hari bursa dibagi dengan total unit penyertaan yang beredar.

**REKSA DANA SYARIAH SUCORINVEST
SHARIA BALANCED FUND
NOTES TO THE FINANCIAL STATEMENTS
AS OF DECEMBER 31, 2023 AND
FOR THE YEAR
THEN ENDED**

(Expressed in Rupiah, unless otherwise stated)

**2. SUMMARY OF MATERIAL ACCOUNTING
POLICIES (continued)**

**Accounting Standard Issued But Not Yet
Effective (continued)**

- Amendments of SFAS 1, "Presentation of Financial Statements" regarding long-term liabilities with covenant; and
- SFAS 74, "Insurance Contract"; and
- Amendments of SFAS 74, "Insurance Contracts on Initial Application of SFAS 74 and SFAS 71 - Comparative Information".

The above standard will be effective on January 1, 2025.

At the time the financial reports are issued, mutual funds are still highlighting the possible impacts of the implementation of the new standards and their influence on mutual fund financial statements.

Beginning January 1, 2024, references SFAS and IFAS will be changed as published by DSAK-IAI.

Transactions with Related Party

In accordance with the Decision of the Head of Department of the Capital Market Supervisory 2A No. KEP-04/PM.21/2014 dated October 7, 2014 concerning Related Parties in the Management of Mutual Funds in the Form of Collective Investment Contract, PT Sucorinvest Asset Management, the investment Manager, is a related party of the Mutual Fund.

Net Asset Value of Mutual Fund

Net asset value of Mutual Fund is calculated and determined at the end of bourse day using fair market value.

Net asset value per investment unit is calculated based on the net asset value of the Mutual Fund at the end of bourse day divided by total outstanding investment units.

**REKSA DANA SYARIAH SUCORINVEST
SHARIA BALANCED FUND
CATATAN ATAS LAPORAN KEUANGAN
PADA TANGGAL 31 DESEMBER 2023 DAN
UNTUK TAHUN YANG BERAKHIR PADA
TANGGAL TERSEBUT**

(Disajikan dalam Rupiah, kecuali dinyatakan lain)

**2. IKHTISAR KEBIJAKAN AKUNTANSI YANG
MATERIAL (lanjutan)**

Portofolio Efek

Portofolio efek terdiri dari efek ekuitas, sukuk dan instrumen pasar uang. Instrumen pasar uang merupakan deposito berjangka.

Kas di Bank

Merupakan saldo kas yang dimiliki Reksa Dana dan dikelola oleh Bank Kustodian yang merupakan simpanan yang tidak dibatasi penggunaannya.

Investasi pada Efek Ekuitas

Pembelian atau penjualan yang reguler atas instrumen keuangan diakui pada tanggal perdagangan.

Efek ekuitas diukur pada nilai wajar melalui laba rugi kecuali efek ekuitas tersebut diukur pada biaya perolehan diamortisasi atau pada nilai wajar melalui penghasilan komprehensif lain.

Efek ekuitas yang diukur pada nilai wajar melalui laba rugi dicatat pada laporan posisi keuangan pada nilai wajarnya. Perubahan nilai wajar langsung diakui dalam laba rugi. Pendapatan dividen dicatat sebagai bagian dari pendapatan sesuai dengan persyaratan dalam kontrak, atau pada saat hak untuk memperoleh pembayaran atas dividen tersebut telah ditetapkan.

Investasi pada Efek Syariah

Pembelian atau penjualan yang reguler atas efek diakui pada tanggal perdagangan.

**REKSA DANA SYARIAH SUCORINVEST
SHARIA BALANCED FUND
NOTES TO THE FINANCIAL STATEMENTS
AS OF DECEMBER 31, 2023 AND
FOR THE YEAR
THEN ENDED**

(Expressed in Rupiah, unless otherwise stated)

**2. SUMMARY OF MATERIAL ACCOUNTING
POLICIES (continued)**

Investment Portfolios

The securities portfolio consists of equity instruments, sukuk and money market instruments. Money market instruments is time deposits.

Cash in Banks

Represents cash balances held by Mutual Funds and managed by Custodian Banks which are deposits are not restricted in use.

Investment in Equity Instruments

Regular purchases or sales of financial instruments are recognized on the trade date.

Equity securities are measured at fair value through profit or loss unless they are measured at amortized cost or at fair value through other comprehensive income.

Equity securities measured at fair value through profit or loss are recorded in the statement of financial position at fair value. Changes in fair value are immediately recognized in profit or loss. Dividend income is recorded as part of income in accordance with the terms of the contract or when the right to obtain payment for the dividend has been established.

Investment in Sharia Securities

All regular way of purchases and sales of securities are recognized on the trade date.

**REKSA DANA SYARIAH SUCORINVEST
SHARIA BALANCED FUND
CATATAN ATAS LAPORAN KEUANGAN
PADA TANGGAL 31 DESEMBER 2023 DAN
UNTUK TAHUN YANG BERAKHIR PADA
TANGGAL TERSEBUT**

(Disajikan dalam Rupiah, kecuali dinyatakan lain)

**2. IKHTISAR KEBIJAKAN AKUNTANSI YANG
MATERIAL (lanjutan)**

Investasi pada Efek Syariah (lanjutan)

Sukuk

Investasi pada surat berharga syariah khususnya sukuk, diklasifikasikan sesuai PSAK 110 (Revisi 2020) tentang "Akuntansi Sukuk" sebagai berikut:

1. Surat berharga diukur pada biaya perolehan disajikan sebesar biaya perolehan (termasuk biaya transaksi jika ada) yang disesuaikan dengan premi dan/atau diskonto yang belum diamortisasi. Premi dan diskonto diamortisasi selama periode hingga jatuh tempo.
2. Surat berharga diukur pada nilai wajar disajikan sebesar nilai wajar. Keuntungan atau kerugian yang belum direalisasi akibat kenaikan atau penurunan nilai wajarnya disajikan dalam laporan laba rugi tahun yang bersangkutan.
3. Surat berharga diukur pada nilai wajar melalui penghasilan komprehensif lain yang dinyatakan sebesar nilai wajar. Keuntungan atau kerugian yang belum direalisasi akibat kenaikan atau penurunan nilai wajarnya disajikan dalam penghasilan komprehensif lain tahun berjalan.

Investasi pada sukuk diakui awalnya sebesar biaya perolehan, tidak termasuk biaya transaksi. Setelah pengakuan awal, selisih antara nilai wajar dan jumlah tercatat diakui dalam laba rugi.

Deposito Mudharabah

Investasi pada deposito Mudharabah disajikan sebesar biaya perolehan sesuai dengan PSAK No. 105, Akuntansi Mudharabah.

Pengukuran Nilai Wajar

Nilai wajar instrumen keuangan pada tanggal laporan posisi keuangan adalah berdasarkan harga kuotasi di pasar aktif.

**REKSA DANA SYARIAH SUCORINVEST
SHARIA BALANCED FUND
NOTES TO THE FINANCIAL STATEMENTS
AS OF DECEMBER 31, 2023 AND
FOR THE YEAR
THEN ENDED**

(Expressed in Rupiah, unless otherwise stated)

**2. SUMMARY OF MATERIAL ACCOUNTING
POLICIES (continued)**

Investment in Sharia Securities (continued)

Sukuk

Investments in sharia securities, especially sukuk, are classified according to PSAK 110 (Revised 2020) concerning "Sukuk Accounting" as follows:

1. Securities at amortized cost are measured at cost (including the transaction costs, if any) adjusted for unmortized premium and/or discount. Premium and discount are amortized over the period until maturity.
2. Securities at fair value through profit or loss are measured at fair values. Unrealized gains or losses from the increase or decrease in fair values are presented in current year profit or loss.
3. Securities at fair value through other comprehensive income are measured at fair values. Unrealized gains or losses from the increase or decrease in fair values are presented in current year other comprehensive income.

Investment in sukuk is initially recognized at cost excluding the transaction costs. Subsequent to initial recognition, the difference between the fair value is recognized in profit or loss.

Mudharabah Deposits

Investment in Mudharabah deposits are measured at cost in accordance with PSAK No. 105, Accounting for Mudharabah.

Fair Value Measurement

The fair value of financial instruments at the statement of financial position date is based on quoted prices in an active market.

**REKSA DANA SYARIAH SUCORINVEST
SHARIA BALANCED FUND
CATATAN ATAS LAPORAN KEUANGAN
PADA TANGGAL 31 DESEMBER 2023 DAN
UNTUK TAHUN YANG BERAKHIR PADA
TANGGAL TERSEBUT**

(Disajikan dalam Rupiah, kecuali dinyatakan lain)

**2. IKHTISAR KEBIJAKAN AKUNTANSI YANG
MATERIAL (lanjutan)**

Pengukuran Nilai Wajar (lanjutan)

Apabila pasar untuk suatu instrumen keuangan tidak aktif, Reksa Dana menetapkan nilai wajar dengan menggunakan teknik penilaian. Teknik penilaian meliputi penggunaan transaksi-transaksi pasar yang wajar terkini antara pihak-pihak yang mengerti, berkeinginan, jika tersedia, referensi atas nilai wajar terkini dari instrumen lain yang secara substansial sama, analisa arus kas yang didiskonto dan model harga opsi.

Reksa Dana mengklasifikasikan pengukuran nilai wajar dengan menggunakan hierarki nilai wajar yang mencerminkan signifikansi *input* yang digunakan untuk melakukan pengukuran. Hierarki nilai wajar memiliki *level* sebagai berikut:

- (1) Harga kuotasian (tidak disesuaikan) dalam pasar aktif untuk aset atau liabilitas yang identik (*Level 1*);
- (2) *Input* selain harga kuotasian yang termasuk dalam *Level 1* yang dapat diobservasi untuk aset atau liabilitas, baik secara langsung atau secara tidak langsung (misalnya derivasi dari harga) (*Level 2*); dan
- (3) *Input* untuk aset atau liabilitas yang bukan berdasarkan data yang dapat diobservasi (*Level 3*).

Reksa Dana mengklasifikasikan pengukuran nilai wajar dengan menggunakan hierarki nilai wajar yang mencerminkan signifikansi *input* yang digunakan untuk melakukan pengukuran. Nilai wajar sukuk diklasifikasikan dengan menggunakan hierarki nilai wajar sebagai berikut:

- (1) Harga kuotasian (tanpa penyesuaian) di pasar aktif untuk aset atau liabilitas (*Level 1*); dan
- (2) *Input* selain harga kuotasian yang termasuk dalam *Level 1* yang dapat diobservasi (*Level 2*).

**REKSA DANA SYARIAH SUCORINVEST
SHARIA BALANCED FUND
NOTES TO THE FINANCIAL STATEMENTS
AS OF DECEMBER 31, 2023 AND
FOR THE YEAR
THEN ENDED**

(Expressed in Rupiah, unless otherwise stated)

**2. SUMMARY OF MATERIAL ACCOUNTING
POLICIES (continued)**

Fair Value Measurement (continued)

If the market for a financial instrument is not active, the Mutual Fund determines fair value using valuation techniques. Valuation techniques include the use of current fair market transactions between knowledgeable parties, willing, if available, reference to the current fair value of other substantially the same instruments, discounted cash flow analysis and option pricing models.

Mutual Funds classify fair value measurements using a fair value hierarchy that reflects the significance of the input used to perform the measurement.

The fair value hierarchy has the following levels:

- (1) Quoted prices (unadjusted) in an active market for identical assets or liabilities (Level 1);*
- (2) Inputs other than quoted prices included in Level 1 that are observable for the asset or liability, either directly or indirectly (e.g. the derivation of prices) (Level 2); and*
- (3) Inputs for assets or liabilities that are not based on observable data (Level 3).*

Mutual Fund classifies fair value measurements using a fair value hierarchy that reflects the significance of the inputs used to make the measurements. The fair value of sukuk is classified using the fair value hierarchy as follows:

- (1) Quoted prices (unadjusted) in active markets for the asset or liability (Level 1); and*
- (2) Inputs other than quoted prices that are included in Level 1 that can be observed (Level 2).*

**REKSA DANA SYARIAH SUCORINVEST
SHARIA BALANCED FUND
CATATAN ATAS LAPORAN KEUANGAN
PADA TANGGAL 31 DESEMBER 2023 DAN
UNTUK TAHUN YANG BERAKHIR PADA
TANGGAL TERSEBUT**

(Disajikan dalam Rupiah, kecuali dinyatakan lain)

**2. IKHTISAR KEBIJAKAN AKUNTANSI YANG
MATERIAL (lanjutan)**

Pengakuan Pendapatan dan Beban

Pendapatan bagi hasil dalam laba rugi, termasuk pendapatan dari efek utang, sukuk dan instrumen pasar uang yang diukur pada nilai wajar melalui laba rugi berdasarkan proporsi waktu.

Pendapatan dari pembagian hak (dividen, saham bonus, dan hak lain) yang dibagikan oleh emiten diakui pada tanggal eks (ex-date).

Keuntungan atau kerugian yang belum direalisasi akibat kenaikan atau penurunan harga pasar (nilai wajar) serta keuntungan atau kerugian investasi yang telah direalisasi disajikan dalam laporan laba rugi dan penghasilan komprehensif lain. Keuntungan dan kerugian yang telah direalisasi atas penjualan portofolio efek dihitung berdasarkan harga pokok yang menggunakan metode rata-rata tertimbang.

Beban diakui secara akrual. Beban yang berhubungan dengan jasa pengelolaan investasi, jasa kustodian dan beban lain-lain dihitung dan diakui secara akrual setiap hari berdasarkan nilai aset bersih Reksa Dana.

Pajak Penghasilan

Pajak penghasilan Reksa Dana diatur dalam Surat Edaran Direktorat Jendral Pajak No. SE-18/PJ.42/1996 tanggal 30 April 1996 tentang Pajak Penghasilan atas Usaha Reksa Dana, serta ketentuan pajak yang berlaku. Objek pajak penghasilan terbatas hanya pada penghasilan yang diterima oleh Reksa Dana, sedangkan pembelian kembali (pelunasan) unit penyertaan dan pembagian laba (pembagian uang tunai) yang dibayarkan Reksa Dana kepada pemegang unit bukan merupakan objek pajak penghasilan.

Pajak Kini

Pajak kini ditentukan berdasarkan laba kena pajak dalam tahun yang bersangkutan yang dihitung berdasarkan tarif pajak yang berlaku.

**REKSA DANA SYARIAH SUCORINVEST
SHARIA BALANCED FUND
NOTES TO THE FINANCIAL STATEMENTS
AS OF DECEMBER 31, 2023 AND
FOR THE YEAR
THEN ENDED**

(Expressed in Rupiah, unless otherwise stated)

**2. SUMMARY OF MATERIAL ACCOUNTING
POLICIES (continued)**

Income and Expenses Recognition

Profit sharing income in profit or loss, including income from debt instruments, sukuk and money market instruments measured at fair value through profit or loss on a time proportion basis.

Income from distribution of rights (dividends, bonus shares, and other rights) distributed by the issuer is recognized on the ex-date.

Unrealized gains or losses due to increase or decrease in market price (fair value) as well as realized gains or losses on investment are presented in the statement of profit or loss and other comprehensive income. Realized gains and losses on the sale of securities portfolios are calculated based on cost of goods using the weighted average method.

Expenses are recognized on the accrual basis. Expenses related to investment management services, custodial services and other expenses are calculated and recognized on an accrual basis on a daily basis based on the net asset value of the Mutual Fund.

Income Tax

Mutual Fund income tax is regulated in a Circular Letter of the Directorate General of Taxation No. SE-18/PJ.42/1996 dated April 30, 1996 regarding Income Tax on Mutual Fund's Operations, and other prevailing tax regulations. The taxable income pertains only to the Mutual Fund's income, while the redemption of investment units and the distributed income (cash distribution) by the Mutual Fund to its holders of investment unit are not taxable.

Current Tax

Current tax is determined based on the taxable income for the year computed using prevailing tax rates.

**REKSA DANA SYARIAH SUCORINVEST
SHARIA BALANCED FUND
CATATAN ATAS LAPORAN KEUANGAN
PADA TANGGAL 31 DESEMBER 2023 DAN
UNTUK TAHUN YANG BERAKHIR PADA
TANGGAL TERSEBUT**

(Disajikan dalam Rupiah, kecuali dinyatakan lain)

**2. IKHTISAR KEBIJAKAN AKUNTANSI YANG
MATERIAL (lanjutan)**

Pajak Penghasilan (lanjutan)

Pajak Penghasilan Final

Pendapatan yang telah dikenakan pajak penghasilan final tidak lagi dilaporkan sebagai pendapatan kena pajak, dan semua beban sehubungan dengan pendapatan yang telah dikenakan pajak penghasilan final tidak boleh dikurangkan.

Peristiwa Setelah Periode Pelaporan

Peristiwa yang terjadi setelah periode pelaporan yang menyediakan tambahan informasi mengenai posisi keuangan Reksa Dana pada tanggal laporan posisi keuangan (peristiwa penyesuaian), jika ada, telah tercermin dalam laporan keuangan. Peristiwa yang terjadi setelah periode pelaporan yang tidak memerlukan penyesuaian (peristiwa non-penyesuaian), apabila jumlahnya material, telah diungkapkan dalam laporan keuangan.

**Laporan Sumber Dan Penggunaan Dana
Kebajikan Dan Sumber Dan Penyaluran
Dana Zakat**

Laporan sumber dan penggunaan dana kebajikan merupakan laporan yang menunjukkan sumber dan penggunaan dana kebajikan selama jangka waktu tertentu serta saldo dana kebajikan yang belum digunakan pada tanggal tertentu. Sumber dana kebajikan berasal dari pendapatan jasa giro dari bank konvensional (pendapatan non-halal). Sesuai prinsip syariah, Reksa Dana tidak mengakui pendapatan atas jasa giro tersebut karena mengandung unsur bunga/riba. Pendapatan yang belum diterima atas jasa giro tersebut digunakan sebagai dana kebajikan. Dana kebajikan dipergunakan untuk dana sosial berupa sumbangan dimana Reksa Dana tidak meminta pertanggung jawaban atas penggunaan sumbangan tersebut.

**REKSA DANA SYARIAH SUCORINVEST
SHARIA BALANCED FUND
NOTES TO THE FINANCIAL STATEMENTS
AS OF DECEMBER 31, 2023 AND
FOR THE YEAR
THEN ENDED**

(Expressed in Rupiah, unless otherwise stated)

**2. SUMMARY OF MATERIAL ACCOUNTING
POLICIES (continued)**

Income Tax (continued)

Final Income Tax

Income subject to final income tax is not to be reported as taxable income, and all expenses related to income subject to final income tax are not deductible.

Events After the Reporting Period

Events occurring after the reporting period that provide additional information about the financial position of the Mutual Fund at the statement of financial position date (adjusting events), if any, have been reflected in the financial statements. Events occurring after the reporting period that do not require adjustment (non-adjusting events), if the amount is material, have been disclosed in the financial statements.

**Report on the Source and Use of Virtue
Funds and the Source and Distribution of
Zakat Funds**

The source and use of benevolent funds report is a report that shows the source and use of benevolent funds over a certain period of time as well as the balance of benevolent funds that have not been used on a certain date. The source of benevolent funds comes from current account service income from conventional banks (non-halal income). In accordance with sharia principles, Mutual Funds do not recognize income from current account services because they contain elements of interest or a security. Income that has not been received from the giro services is used as a benevolent fund. Benevolent funds are used for social funds in the form of donations, where the Mutual Fund does not ask for responsibility for the use of these donations.

**REKSA DANA SYARIAH SUCORINVEST
SHARIA BALANCED FUND
CATATAN ATAS LAPORAN KEUANGAN
PADA TANGGAL 31 DESEMBER 2023 DAN
UNTUK TAHUN YANG BERAKHIR PADA
TANGGAL TERSEBUT**

(Disajikan dalam Rupiah, kecuali dinyatakan lain)

**REKSA DANA SYARIAH SUCORINVEST
SHARIA BALANCED FUND
NOTES TO THE FINANCIAL STATEMENTS
AS OF DECEMBER 31, 2023 AND
FOR THE YEAR
THEN ENDED**

(Expressed in Rupiah, unless otherwise stated)

**3. PENGGUNAAN PERTIMBANGAN,
ESTIMASI DAN ASUMSI MANAJER
INVESTASI**

Dalam penerapan kebijakan akuntansi Reksa Dana, seperti yang diungkapkan dalam Catatan 2 atas laporan keuangan, Manajer Investasi harus membuat pertimbangan, estimasi dan asumsi atas nilai tercatat aset dan liabilitas yang tidak tersedia oleh sumber-sumber lain. Estimasi dan asumsi berdasarkan pada pengalaman historis dan faktor lain yang dipertimbangkan relevan.

Manajer Investasi berkeyakinan bahwa pengungkapan berikut telah mencakup ikhtisar pertimbangan, estimasi dan asumsi signifikan yang dibuat oleh Manajer Investasi, yang berdampak terhadap jumlah-jumlah yang dilaporkan serta pengungkapan dalam laporan keuangan.

Pertimbangan

Pertimbangan berikut dibuat oleh Manajer Investasi dalam proses implementasi kebijakan akuntansi Reksa Dana yang memiliki dampak yang paling material terhadap jumlah-jumlah yang diakui dalam laporan keuangan:

Mata Uang Fungsional

Mata uang fungsional Reksa Dana adalah mata uang lingkungan ekonomi utama dimana Reksa Dana beroperasi. Mata uang tersebut, antara lain adalah yang paling memengaruhi nilai portofolio efek dan unit penyertaan, mata uang dari negara yang kekuatan persaingan dan peraturannya sebagian besar menentukan nilai portofolio efek dan unit penyertaan, dan merupakan mata uang yang mana dana dari aktivitas pendanaan dihasilkan.

Pajak Penghasilan

Pertimbangan yang material dibutuhkan untuk menentukan jumlah pajak penghasilan. Terdapat banyak transaksi dan perhitungan yang mengakibatkan ketidakpastian penentuan jumlah pajak penghasilan.

**3. THE INVESTMENT MANAGER USE OF
JUDGMENTS, ESTIMATES AND
ASSUMPTIONS**

In applying the Mutual Fund accounting policies, as disclosed in Note 2 to the financial statements, the Investment Manager must make judgments, estimates and assumptions about the carrying amounts of assets and liabilities that are not available from other sources. Estimates and assumptions are based on historical experience and other factors considered relevant.

The Investment Manager believes that the following represents a summary of the significant judgments, estimates and assumptions that affected certain reported amounts and disclosures in the financial statements.

Judgments

The following considerations are made by the Investment Manager in the process of implementing the Mutual Fund accounting policies that have the most material impact on the amounts recognized in the financial statements:

Functional Currency

The Mutual Fund's functional currency is the currency of the primary economic environment in which the Mutual Fund operates. These currencies, among others, are those that most influence the value of the securities portfolio and the unit of participation, the currency of the country whose competitive forces and regulations largely determine the value of the securities portfolio and the unit of participation, and is the currency in which funds from financing activities are generated.

Income Taxes

Material judgement is required in determining the provision for income taxes. There are many transactions and calculations for which the ultimate tax determination is uncertain.

**REKSA DANA SYARIAH SUCORINVEST
SHARIA BALANCED FUND
CATATAN ATAS LAPORAN KEUANGAN
PADA TANGGAL 31 DESEMBER 2023 DAN
UNTUK TAHUN YANG BERAKHIR PADA
TANGGAL TERSEBUT**

(Disajikan dalam Rupiah, kecuali dinyatakan lain)

**REKSA DANA SYARIAH SUCORINVEST
SHARIA BALANCED FUND
NOTES TO THE FINANCIAL STATEMENTS
AS OF DECEMBER 31, 2023 AND
FOR THE YEAR
THEN ENDED**

(Expressed in Rupiah, unless otherwise stated)

**3. PENGGUNAAN PERTIMBANGAN,
ESTIMASI DAN ASUMSI MANAJER
INVESTASI (lanjutan)**

Estimasi dan Asumsi

Asumsi utama mengenai masa depan dan sumber utama lain dalam mengestimasi ketidakpastian pada tanggal pelaporan yang mempunyai risiko signifikan yang dapat menyebabkan penyesuaian material terhadap nilai tercatat aset dan liabilitas dalam periode selanjutnya diungkapkan di bawah ini. Manajer Investasi mendasarkan asumsi dan estimasi pada parameter yang tersedia saat laporan keuangan disusun. Keadaan dan asumsi yang ada tentang perkembangan masa depan dapat berubah karena perubahan kondisi pasar yang timbul di luar kendali Manajer Investasi. Perubahan tersebut tercermin dalam asumsi ketika terjadi.

4. PORTOFOLIO EFEK

Rincian portofolio efek pada tanggal 31 Desember 2023 dan 2022 adalah sebagai berikut:

Efek ekuitas

**3. THE INVESTMENT MANAGER USE OF
JUDGMENTS, ESTIMATES AND
ASSUMPTIONS (continued)**

Estimates and Assumptions

The key assumptions concerning the future and other key sources of estimation uncertainty at the reporting date that have a significant risk of causing a material adjustment to the carrying amounts of assets and liabilities within the next financial period are disclosed below. The Investment Manager based its assumptions and estimates in parameters available when the financial statements were prepared. Existing circumstances and assumptions about future developments may change due to market changes on circumstances arising beyond the control of the Investment Manager. Such changes are reflected in the assumptions when they occur.

4. INVESTMENT PORTFOLIOS

Summary of investment portfolios as of December 31, 2023 and 2022 are as follows:

Equity instruments

31 Desember/ December 31, 2023

Jenis efek	Jumlah lembar saham/ Number of shares	Harga perolehan rata-rata/ Average acquisition cost	Nilai wajar/ Fair value	Persentase terhadap jumlah portofolio efek/ Percentage of total investment portfolios (%)	Type of investment
Aset Keuangan Diukur pada Nilai Wajar melalui Laba Rugi					
Efek ekuitas					
Financial assets at FVPL					
Equity Instruments					
PT KMI Wire and Cable Tbk	83.791.400	28.463.453.601	28.321.493.200	4,56	PT KMI Wire and Cable Tbk
PT Electronic City Indonesia Tbk	31.115.600	9.034.908.800	8.961.292.800	1,44	PT Electronic City Indonesia Tbk
PT Ikaparmindo Putramas Tbk	36.363.600	6.181.812.000	7.345.447.200	1,18	PT Ikaparmindo Putramas Tbk
PT Bisi International Tbk	4.518.600	7.000.023.000	7.229.760.000	1,16	PT Bisi International Tbk
PT Dharma Polimetal Tbk	4.814.500	6.812.517.500	6.836.590.000	1,10	PT Dharma Polimetal Tbk
PT Sinar Eka Selaras Tbk	17.201.700	5.202.190.000	5.504.544.000	0,89	PT Sinar Eka Selaras Tbk
PT Erajaya Swasembada Tbk	11.487.100	5.263.981.200	4.893.504.600	0,79	PT Erajaya Swasembada Tbk
PT Perusahaan Gas Negara Tbk	3.579.600	4.907.972.000	4.044.948.000	0,65	PT Perusahaan Gas Negara Tbk
PT XL Axiata Tbk	1.801.900	3.999.962.500	3.603.800.000	0,59	PT XL Axiata Tbk
PT Bumi Resources Tbk	40.870.800	5.300.085.800	3.474.018.000	0,56	PT Bumi Resources Tbk
PT Media Nusantara Citra Tbk	7.886.600	3.999.962.500	3.044.227.600	0,49	PT Media Nusantara Citra Tbk

**REKSA DANA SYARIAH SUCORINVEST
SHARIA BALANCED FUND
CATATAN ATAS LAPORAN KEUANGAN
PADA TANGGAL 31 DESEMBER 2023 DAN
UNTUK TAHUN YANG BERAKHIR PADA
TANGGAL TERSEBUT**

(Disajikan dalam Rupiah, kecuali dinyatakan lain)

**REKSA DANA SYARIAH SUCORINVEST
SHARIA BALANCED FUND
NOTES TO THE FINANCIAL STATEMENTS
AS OF DECEMBER 31, 2023 AND
FOR THE YEAR
THEN ENDED**

(Expressed in Rupiah, unless otherwise stated)

4. PORTOFOLIO EFEK (lanjutan)

Efek ekuitas (lanjutan)

31 Desember/ December 31, 2023					
Jenis efek	Jumlah lembar saham/ Number of shares	Harga perolehan rata-rata/ Average acquisition cost	Nilai wajar/ Fair value	Persentase terhadap jumlah portofolio efek/ Percentage of total investment portfolios (%)	Type of investment
Aset Keuangan Diukur pada Nilai Wajar melalui Laba Rugi (lanjutan)					
Efek ekuitas (lanjutan)					
PT Samindo Resources Tbk	1.685.400	3.000.012.000	2.898.888.000	0,47	PT Samindo Resources Tbk
PT Hillcon Tbk	1.195.200	2.999.952.000	2.868.480.000	0,46	PT Hillcon Tbk
PT Tembaga Mulia Semanan Tbk	641.000	999.960.000	1.705.060.000	0,27	PT Tembaga Mulia Semanan Tbk
PT Energi Mega Persada Tbk	7.088.000	1.699.970.000	1.559.360.000	0,25	PT Energi Mega Persada Tbk
PT Supreme Cable Manufacturing & Commerce Tbk	175.000	1.503.580.000	1.435.000.000	0,23	PT Supreme Cable Manufacturing & Commerce Tbk
PT Champ Resto Indonesia Tbk	1.037.000	1.199.890.000	1.342.915.000	0,22	PT Champ Resto Indonesia Tbk
PT Triputra Agro Persada Tbk	2.000.000	1.290.000.000	1.090.000.000	0,18	PT Triputra Agro Persada Tbk
PT Lippo Karawaci Tbk	10.870.000	1.000.040.000	1.054.390.000	0,17	PT Lippo Karawaci Tbk
PT Multipolar Tbk	14.300.000	1.229.800.000	1.043.900.000	0,17	PT Multipolar Tbk
PT Bumi Serpong Damai Tbk	948.000	1.000.140.000	1.023.840.000	0,16	PT Bumi Serpong Damai Tbk
PT Atlas Resources Tbk	4.345.500	1.269.993.000	947.319.000	0,15	PT Atlas Resources Tbk
PT Cipta Selera Murni Tbk	328.900	1.499.784.000	947.232.000	0,15	PT Cipta Selera Murni Tbk
PT RMK Energy Tbk	1.315.800	1.000.008.000	782.901.000	0,13	PT RMK Energy Tbk
Jumlah	289.361.200	105.859.997.901	101.958.910.400	16,42	Total

31 Desember/ December 31, 2022					
Jenis efek	Jumlah lembar saham/ Number of shares	Harga perolehan rata-rata/ Average acquisition cost	Nilai wajar/ Fair value	Persentase terhadap jumlah portofolio efek/ Percentage of total investment portfolios (%)	Type of investment
Aset Keuangan Diukur pada Nilai Wajar melalui Laba Rugi					
Efek ekuitas					
PT KMI Wire & Cable Tbk	4.870.100	1.499.990.800	1.529.211.400	19,24	PT KMI Wire & Cable Tbk
PT Samindo Resources Tbk	831.000	1.499.955.000	1.321.290.000	16,62	PT Samindo Resources Tbk
PT Buyung Poetra Sembada Tbk	10.416.700	1.500.004.800	1.072.920.100	13,50	PT Buyung Poetra Sembada Tbk
PT Cipta Selera Murni Tbk	328.900	1.499.784.000	1.036.035.000	13,02	PT Cipta Selera Murni Tbk
Jumlah	16.446.700	5.999.734.600	4.959.456.500	62,38	Total

Nilai tercatat efek ekuitas pada laporan keuangan adalah sebesar nilai wajarnya.

The carrying value of equity instruments in the financial statements is equal to their fair values.

**REKSA DANA SYARIAH SUCORINVEST
SHARIA BALANCED FUND
CATATAN ATAS LAPORAN KEUANGAN
PADA TANGGAL 31 DESEMBER 2023 DAN
UNTUK TAHUN YANG BERAKHIR PADA
TANGGAL TERSEBUT**

(Disajikan dalam Rupiah, kecuali dinyatakan lain)

**REKSA DANA SYARIAH SUCORINVEST
SHARIA BALANCED FUND
NOTES TO THE FINANCIAL STATEMENTS
AS OF DECEMBER 31, 2023 AND
FOR THE YEAR
THEN ENDED**

(Expressed in Rupiah, unless otherwise stated)

4. PORTOFOLIO EFEK (lanjutan)

Efek ekuitas (lanjutan)

Reksa Dana mengklasifikasikan pengukuran nilai wajar efek ekuitas dengan menggunakan hirarki nilai wajar Level 1 (Catatan 24).

Aktivitas perdagangan dan harga saham sangat fluktuatif dan tergantung kepada kondisi pasar modal. Nilai realisasi dari efek saham tersebut dapat berbeda secara signifikan dengan harga pasar masing-masing pada tanggal 31 Desember 2023 dan 2022.

Sukuk

4. INVESTMENT PORTFOLIOS (continued)

Equity instruments (continued)

The Mutual Fund classifies fair value measurements of equity instruments using a fair value hierarchy Level 1 (Note 24).

Trading activities and stock prices are highly volatile and depend on capital market conditions. The realizable value of these share securities may differ significantly from the market price as of December 31, 2023 and 2022, respectively.

Sukuk

31 Desember/ December 31, 2023

Jenis efek	Peringkat/ Rating	Nilai nominal/ Nominal value	Harga Perolehan rata-rata/ Average cost	Nilai wajar/ Fair value	Tingkatan bunga per tahun/ Interest rate per annum (%)	Tanggal jatuh tempo/ Maturity date	Persentase terhadap jumlah portofolio efek/ Percentage of total investment portfolios (%)	Type of investment
Financial assets at FVPL								
Sukuk								
Aset Keuangan Diukur pada Nilai Wajar melalui Laba Rugi								
Sukuk								
Sukuk Ijarah Berkelanjutan II Moratelindo Tahap I Tahun 2023 Seri A	idA+(sy)	94.100.000.000	96.842.775.662	102.238.426.700	10,00	13-Jul-26	16,00	Sukuk Ijarah Berkelanjutan II Moratelindo Tahap I Tahun 2023 Seri A
Sukuk Mudharabah Berkelanjutan III Indah Kiat Pulp & Paper Tahap II Tahun 2023 Seri B	idA+(sy)	77.400.000.000	77.729.600.850	81.814.553.118	10,25	25-Agust-26	12,80	Sukuk Mudharabah Berkelanjutan III Indah Kiat Pulp & Paper Tahap II Tahun 2023 Seri B
Sukuk Mudharabah Berkelanjutan I OKI Pulp & Paper Mills Tahap I Tahun 2023 Seri A	idA+(sy)	53.200.000.000	52.494.830.000	53.668.160.000	10,50	12-Okt-26	8,40	Sukuk Mudharabah Berkelanjutan I OKI Pulp & Paper Mills Tahap I Tahun 2023 Seri A
Sukuk Ijarah Berkelanjutan I Intiland Development Tahap II Tahun 2022	irA-	39.800.000.000	41.864.269.893	42.378.637.622	10,50	25-Agust-25	6,63	Sukuk Ijarah Berkelanjutan I Intiland Development Tahap II Tahun 2022
Sukuk Ijarah Berkelanjutan I Intiland Development Tahap III Tahun 2022 Seri B	irA-	37.900.000.000	40.875.366.052	41.499.126.883	10,60	02-Des-25	6,49	Sukuk Ijarah Berkelanjutan I Intiland Development Tahap III Tahun 2022 Seri B

**REKSA DANA SYARIAH SUCORINVEST
SHARIA BALANCED FUND
CATATAN ATAS LAPORAN KEUANGAN
PADA TANGGAL 31 DESEMBER 2023 DAN
UNTUK TAHUN YANG BERAKHIR PADA
TANGGAL TERSEBUT**

(Disajikan dalam Rupiah, kecuali dinyatakan lain)

**REKSA DANA SYARIAH SUCORINVEST
SHARIA BALANCED FUND
NOTES TO THE FINANCIAL STATEMENTS
AS OF DECEMBER 31, 2023 AND
FOR THE YEAR
THEN ENDED**

(Expressed in Rupiah, unless otherwise stated)

4. PORTOFOLIO EFEK (lanjutan)

Sukuk (lanjutan)

4. INVESTMENT PORTFOLIOS (continued)

Sukuk (continued)

31 Desember/ December 31, 2023

Jenis efek	Peringkat/ Rating	Nilai nominal/ Nominal value	Harga Perolehan rata-rata/ Average cost	Nilai wajar/ Fair value	Tingkatan bunga per tahun/ Interest rate per annum (%)	Tanggal jatuh tempo/ Maturity date	Persentase terhadap jumlah portofolio efek/ Percentage of total investment portfolios (%)	Type of investment
Aset Keuangan								
Diukur pada								
Nilai Wajar								
melalui								
Laba Rugi								
(lanjutan)								
Sukuk								
(lanjutan)								
Sukuk								
Mudharabah Berkelanjutan I Integra Indocabinet Tahap II Tahun 2022 Seri A	idA(sy)	40.400.000.000	40.756.890.000	41.374.511.024	9,00	25-Mar-25	6,47	Sukuk Mudharabah Berkelanjutan I Integra Indocabinet Tahap II Tahun 2022 Seri A
Sukuk Wakalah Berkelanjutan I Medco Power Indonesia Tahap II Tahun 2022 Seri A	idA(sy)	37.700.000.000	39.044.825.000	39.290.940.000	9,00	30-Des-25	6,15	Sukuk Wakalah Berkelanjutan I Medco Power Indonesia Tahap II Tahun 2022 Seri A
Sukuk Mudharabah I Pindo Deli Pulp and Paper Mills Tahun 2022 Seri B	idA(sy)	31.500.000.000	33.014.633.496	33.752.651.625	10,25	14-Jul-25	5,28	Sukuk Mudharabah I Pindo Deli Pulp and Paper Mills Tahun 2022 Seri B
Sukuk Ijarah Berkelanjutan III Global Mediacom Tahap I Tahun 2022 Seri B	idA+(sy)	28.800.000.000	29.970.960.000	30.435.050.304	10,00	05-Jul-25	4,76	Sukuk Ijarah Berkelanjutan III Global Mediacom Tahap I Tahun 2022 Seri B
Sukuk Mudharabah Berkelanjutan I Mandala Multifinance Tahap III Tahun 2023 Seri B	idA(sy)	27.000.000.000	28.088.742.063	28.794.577.140	8,50	22-Jun-26	4,51	Sukuk Mudharabah Berkelanjutan I Mandala Multifinance Tahap III Tahun 2023 Seri B
Sukuk Mudharabah Berkelanjutan II Wijaya Karya Tahap II Tahun 2022 Seri A	idBBB(sy)	23.100.000.000	23.046.660.941	23.095.380.000	6,50	18-Feb-25	3,61	Sukuk Mudharabah Berkelanjutan II Wijaya Karya Tahap II Tahun 2022 Seri A
Sukuk Mudharabah Berkelanjutan II Pegadaian Tahap I Tahun 2022 Seri B	idAAA(sy)	800.000.000	785.689.412	773.443.552	5,35	26-Apr-25	0,13	Sukuk Mudharabah Berkelanjutan II Pegadaian Tahap I Tahun 2022 Seri B
Jumlah		491.700.000.000	504.515.243.369	519.115.457.968			81,23	Total

**REKSA DANA SYARIAH SUCORINVEST
SHARIA BALANCED FUND
CATATAN ATAS LAPORAN KEUANGAN
PADA TANGGAL 31 DESEMBER 2023 DAN
UNTUK TAHUN YANG BERAKHIR PADA
TANGGAL TERSEBUT**

(Disajikan dalam Rupiah, kecuali dinyatakan lain)

**REKSA DANA SYARIAH SUCORINVEST
SHARIA BALANCED FUND
NOTES TO THE FINANCIAL STATEMENTS
AS OF DECEMBER 31, 2023 AND
FOR THE YEAR
THEN ENDED**

(Expressed in Rupiah, unless otherwise stated)

4. PORTOFOLIO EFEK (lanjutan)

Sukuk (lanjutan)

31 Desember/ December 31, 2022

Jenis efek	Peringkat / Rating	Nilai nominal/ Nominal value	Harga Perolehan rata-rata/ Average cost	Nilai wajar/ Fair value	Tingkatan bunga per tahun/ Interest rate per annum (%)	Tanggal jatuh tempo/ Maturity date	Persentase terhadap jumlah portofolio efek/ Percentage of total investment portfolios (%)	Type of investment
Aset Keuangan Diukur pada Nilai Wajar melalui Laba Rugi								Financial assets at FVPL
Sukuk								Sukuk
Sukuk Mudharabah Berkelanjutan II Pegadaian Tahap I Tahun 2022 Seri B	idAA(sy)	<u>1.500.000.000</u>	<u>1.504.650.000</u>	<u>1.490.363.505</u>	5,35	26-Apr-25	<u>18,75</u>	Sukuk Mudharabah Berkelanjutan II Pegadaian Tahap I Tahun 2022 Seri B

Nilai tercatat sukuk pada laporan keuangan adalah sebesar nilai wajarnya.

The carrying value of sukuk in the financial statements is equal to their fair values.

Reksa Dana mengklasifikasikan pengukuran nilai wajar sukuk dengan menggunakan hirarki nilai wajar Level 2 (Catatan 24).

The Mutual Fund classifies fair value measurements of sukuk using a fair value hierarchy Level 2 (Note 24).

Sukuk yang dimiliki Reksa Dana berjangka waktu sampai dengan 3 tahun. Sehubungan dengan aktivitas perdagangan sukuk di bursa tidak likuid dan dianggap tidak mencerminkan harga pasar wajar pada saat itu, maka nilai wajar sukuk ditentukan berdasarkan pertimbangan terbaik Manajer Investasi dengan mengacu pada Surat Keputusan Ketua Otoritas Jasa Keuangan ("OJK") mengenai "Nilai Pasar Wajar dari Efek dalam Portofolio Reksa Dana". Nilai realisasi dari sukuk tersebut dapat berbeda secara signifikan dengan nilai wajar sukuk pada tanggal 31 Desember 2023 dan 2022.

Sukuk have a maturity of up to 3 years. In relation to sukuk trading activities on the stock exchange, which are illiquid and do not reflect the fair market price at that time, the fair value of the sukuk is determined based on the best consideration of the Investment Manager by referring to the Decree of the Chairman of the Financial Services Authority ("OJK") regarding "Fair Market Value of Securities in Mutual Fund Portfolio". The realized value of the sukuk may differ significantly from the fair value of the sukuk as of December 31, 2023 and 2022.

Instrumen Pasar Uang

Money Market Instruments

31 Desember/ December 31, 2023

Jenis efek	Nilai nominal/ Nominal value	Tingkatan bunga per tahun/ Interest rate per annum	Tanggal jatuh tempo/ Maturity date	Persentase terhadap jumlah portofolio efek/ Percentage of total investment portfolios (%)	Type of investment
Deposito berjangka syariah PT Bank Syariah Indonesia Tbk	<u>18.000.000.000</u>	6,20	2-Jan-24	<u>2,82</u>	Sharia term deposits PT Bank Syariah Indonesia Tbk

**REKSA DANA SYARIAH SUCORINVEST
SHARIA BALANCED FUND
CATATAN ATAS LAPORAN KEUANGAN
PADA TANGGAL 31 DESEMBER 2023 DAN
UNTUK TAHUN YANG BERAKHIR PADA
TANGGAL TERSEBUT**

(Disajikan dalam Rupiah, kecuali dinyatakan lain)

**REKSA DANA SYARIAH SUCORINVEST
SHARIA BALANCED FUND
NOTES TO THE FINANCIAL STATEMENTS
AS OF DECEMBER 31, 2023 AND
FOR THE YEAR
THEN ENDED**

(Expressed in Rupiah, unless otherwise stated)

4. PORTOFOLIO EFEK (lanjutan)

Instrumen Pasar Uang (lanjutan)

31 Desember/ December 31, 2022					
Jenis efek	Nilai nominal/ Nominal value	Tingkatan bunga per tahun/Interest rate per annum	Tanggal jatuh tempo/ Maturity date	Persentase terhadap jumlah portofolio efek/ Percentage of total investment portfolios (%)	Type of investment
Deposito berjangka syariah PT Bank Jabar Banten Syariah	1.500.000.000	3,60	2-Jan-23	18,87	Sharia term deposits PT Bank Jabar Banten Syariah

Nilai tercatat deposito berjangka syariah di laporan keuangan telah mencerminkan nilai nominal dan nilai wajarnya.

4. INVESTMENT PORTFOLIOS (continued)

Money Market Instruments (continued)

The carrying value of sharia time deposits in the financial statements reflects their nominal value and fair value.

5. KAS DI BANK

Akun ini merupakan saldo kas berupa rekening giro yang ditempatkan pada pihak ketiga, yaitu terdiri dari:

	31 Desember/ December 31, 2023
PT Bank HSBC Indonesia (Bank Kustodian)	11.268.085.469
PT Bank Central Asia Tbk	6.038.000.000
PT Bank Mandiri (Persero) Tbk	1.200.000
Jumlah	17.307.285.469

5. CASH IN BANKS

This account represents cash balance in the form of current account placed on a third party, which consists of:

	31 Desember/ December 31, 2022	
PT Bank HSBC Indonesia (Custodian Bank)	884.216.465	PT Bank HSBC Indonesia (Custodian Bank)
PT Bank Central Asia Tbk	-	PT Bank Central Asia Tbk
PT Bank Mandiri (Persero) Tbk	-	PT Bank Mandiri (Persero) Tbk
Jumlah	884.216.465	Total

6. PIUTANG BAGI HASIL

Akun ini terdiri dari:

	31 Desember/ December 31, 2023
Efek bersifat utang	6.733.725.667
Instrumen pasar uang	4.892.055
Jumlah	6.738.617.722

Berdasarkan hasil penelaahan terhadap keadaan masing-masing akun piutang bagi hasil pada akhir tahun, Manajer Investasi berkeyakinan bahwa seluruh piutang tersebut dapat tertagih, sehingga tidak diperlukan cadangan kerugian penurunan nilai atas piutang bagi hasil. Seluruh piutang bagi hasil merupakan piutang pihak ketiga.

6. PROFIT SHARING RECEIVABLES

This account consists of:

	31 Desember/ December 31, 2022	
	12.840.000	Debt instruments
	147.945	Money market instruments
Jumlah	12.987.945	Total

Based a review of the account of profit sharing receivables at the end of the year, the Investment Manager believes that all receivables are collectible, therefore no allowance for impairment losses profit sharing receivable. All in profit sharing receivables are receivables from third parties.

**REKSA DANA SYARIAH SUCORINVEST
SHARIA BALANCED FUND
CATATAN ATAS LAPORAN KEUANGAN
PADA TANGGAL 31 DESEMBER 2023 DAN
UNTUK TAHUN YANG BERAKHIR PADA
TANGGAL TERSEBUT**

(Disajikan dalam Rupiah, kecuali dinyatakan lain)

**REKSA DANA SYARIAH SUCORINVEST
SHARIA BALANCED FUND
NOTES TO THE FINANCIAL STATEMENTS
AS OF DECEMBER 31, 2023 AND
FOR THE YEAR
THEN ENDED**

(Expressed in Rupiah, unless otherwise stated)

7. PIUTANG TRANSAKSI EFEK

Akun ini merupakan piutang atas transaksi penjualan saham yang belum terselesaikan Rp66.348.658.750 dari agen penjual pada tanggal 31 Desember 2023.

Berdasarkan hasil penelaahan terhadap keadaan masing-masing piutang transaksi efek pada akhir tahun, Manajer Investasi berkeyakinan bahwa seluruh piutang tersebut dapat tertagih, sehingga tidak diperlukan penyisihan kerugian penurunan nilai atas piutang transaksi efek. Seluruh piutang transaksi efek merupakan piutang dari pihak ketiga.

8. PIUTANG LAIN-LAIN

Akun ini merupakan piutang lain-lain yang terdiri dari transaksi penjualan unit penyertaan yang belum terselesaikan (*pending switch in*) pada tanggal 31 Desember 2023 dan 2022 masing-masing adalah sebesar Rp273.810.955 dan Rp4.825.359.

Berdasarkan hasil penelaahan terhadap keadaan masing-masing akun piutang lain-lain pada akhir tahun, Manajer Investasi berkeyakinan bahwa seluruh piutang tersebut dapat tertagih, sehingga tidak diperlukan penyisihan kerugian penurunan nilai atas piutang lain-lain. Seluruh piutang lain-lain merupakan piutang pihak ketiga

9. PERPAJAKAN

a. Pajak Dibayar di Muka

Akun ini merupakan pajak penghasilan pasal 28A masing-masing adalah sebesar Rp38.607.600 dan Rp161.952.945 pada tanggal 31 Desember 2023 dan 2022.

b. Utang pajak

Akun ini merupakan utang pajak penghasilan pasal 23 masing-masing adalah sebesar Rp46.295.674 dan Rp613.504 pada tanggal 31 Desember 2023 dan 2022.

7. RECEIVABLES FROM SECURITIES TRANSACTION

This account represents receivables for unresolved share sales transactions amounting to Rp66,348,658,750 from selling agent on December 31, 2023.

Based on review of the condition of each receivables from securities transaction at the end of the year, the Investment Manager believes that all of the receivables are collectible, therefore no allowance for impairment losses on receivables from securities transaction is required. All receivables from securities transactions are receivables from third parties.

8. OTHER RECEIVABLES

This account represents other receivables which consist of unresolved sales transactions (pending switch in) as of December 31, 2023 and 2022, amounting to Rp273,810,955 and Rp4,825,359, respectively.

Based on a review of the condition of each other receivables account at the end of the year, the Investment Manager believes that all of these receivables are collectible, so that there is no need for allowance for impairment losses on other receivables. All other receivables are third party receivables

9. TAXATION

a. Prepaid tax

This account represents income tax article 28A amounting to Rp38,607,600 and Rp161,952,945 as of 31 December 2023 and 2022, respectively.

b. Taxes payable

This account represents income tax payables article 23 amounting to to Rp46,295,674 and Rp613,504 as of December 31, 2023 and 2022 respectively.

**REKSA DANA SYARIAH SUCORINVEST
SHARIA BALANCED FUND
CATATAN ATAS LAPORAN KEUANGAN
PADA TANGGAL 31 DESEMBER 2023 DAN
UNTUK TAHUN YANG BERAKHIR PADA
TANGGAL TERSEBUT**

(Disajikan dalam Rupiah, kecuali dinyatakan lain)

**REKSA DANA SYARIAH SUCORINVEST
SHARIA BALANCED FUND
NOTES TO THE FINANCIAL STATEMENTS
AS OF DECEMBER 31, 2023 AND
FOR THE YEAR
THEN ENDED**

(Expressed in Rupiah, unless otherwise stated)

9. PERPAJAKAN (lanjutan)

c. Pajak Kini

Beban pajak penghasilan kini merupakan beban pajak atas keuntungan dari penjualan sukuk Reksa Dana dalam aktivitasnya dapat menghasilkan keuntungan maupun kerugian atas penjualan sukuk. Ketika terdapat keuntungan, Reksa Dana dikenakan beban pajak penghasilan atas keuntungan tersebut. Ketika terdapat kerugian, Reksa Dana dapat mengkompensasikan kerugian tersebut ke beban pajak penghasilan final atas pendapatan bagi hasil sukuk.

Untuk tahun yang berakhir pada tanggal 31 Desember 2023 dan 2022, pajak kini dari keuntungan yang telah direalisasi dari sukuk adalah sebesar Rp1.452.261.372 dan Rp645.000.

Rekonsiliasi antara laba sebelum beban pajak penghasilan menurut laporan laba rugi dan penghasilan komprehensif lain dengan penghasilan kena pajak untuk tahun yang berakhir pada tanggal 31 Desember 2023 dan 2022 adalah sebagai berikut:

	31 Desember/ December 31, 2023	31 Desember/ December 31, 2022	
Laba sebelum beban pajak penghasilan menurut laporan laba rugi dan penghasilan komprehensif lain	18.899.017.625	1.870.098.123	<i>Income before income tax expense based on statement of profit or loss and other comprehensive income</i>
Penghasilan/transaksi yang tidak termasuk objek pajak dan/atau yang telah dikenakan pajak bersifat final:			<i>Income/transactions that are not subject to tax and/or which subject to final income tax:</i>
Pendapatan investasi:			<i>Investment income:</i>
Sukuk	(16.706.985.128)	(112.729.651)	<i>Sukuk</i>
Instrumen pasar uang	(648.099.201)	(142.931.495)	<i>Money market instruments</i>
Dividen	(562.022.738)	(57.328.410)	<i>Dividend</i>
Keuntungan investasi yang telah direalisasi	(2.143.848.216)	(5.290.590.699)	<i>Realized gains on investment</i>
Kerugian (keuntungan) investasi yang belum direalisasi	(11.753.691.693)	920.276.246	<i>Unrealized losses (gains) on investment</i>

9. TAXATION (continued)

c. Current Tax

Current income tax expense is a tax expense on gain from sale of sukuk. Mutual Fund in their activities can generate gain or loss on the sale of sukuk. When there is a gain, the Mutual Fund is subject to an income tax expense on the gain. When there is a loss, the Investment Fund can compensate the loss to the final income tax expense on profit sharing income of sukuk.

For the year ended 31 December 2023 and 2022, the current tax of realized gains from sukuk amounting to Rp1,452,261,372 and Rp645,000 respectively.

The reconciliation between income before income tax expense according to the statement of profit or loss and other comprehensive income and taxable income for the years ended December 31, 2023 and 2022 is as follows:

**REKSA DANA SYARIAH SUCORINVEST
SHARIA BALANCED FUND
CATATAN ATAS LAPORAN KEUANGAN
PADA TANGGAL 31 DESEMBER 2023 DAN
UNTUK TAHUN YANG BERAKHIR PADA
TANGGAL TERSEBUT**

(Disajikan dalam Rupiah, kecuali dinyatakan lain)

**REKSA DANA SYARIAH SUCORINVEST
SHARIA BALANCED FUND
NOTES TO THE FINANCIAL STATEMENTS
AS OF DECEMBER 31, 2023 AND
FOR THE YEAR
THEN ENDED**

(Expressed in Rupiah, unless otherwise stated)

9. PERPAJAKAN (lanjutan)

c. Pajak Kini (lanjutan)

Rekonsiliasi antara laba sebelum beban pajak penghasilan menurut laporan laba rugi dan penghasilan komprehensif lain dengan penghasilan kena pajak untuk tahun yang berakhir pada tanggal 31 Desember 2023 dan 2022 adalah sebagai berikut: (lanjutan)

	31 Desember/ December 31, 2023
Beban untuk mendapatkan menagih dan memelihara penghasilan/transaksi yang tidak termasuk objek pajak dan/atau yang telah dikenakan pajak bersifat final	12.915.629.351
Laba kena pajak	-

Perhitungan pajak penghasilan badan untuk tahun yang berakhir pada tanggal 31 Desember 2023 adalah suatu perhitungan sementara yang dibuat untuk maksud akuntansi dan kemungkinan dapat berubah pada saat Reksa Dana menyampaikan Surat Pemberitahuan Tahunan (SPT) pajaknya.

Perhitungan pajak penghasilan badan tahun 2023 akan dilaporkan selambat-lambatnya akhir April 2024.

d. Pajak Penghasilan Final

Akun ini merupakan beban pajak penghasilan final atas bagi hasil dari sukuk dan instrumen pasar uang (deposito berjangka), yang disajikan pada laporan laba rugi dan penghasilan komprehensif lain pada beban lain-lain untuk tahun yang berakhir pada tanggal 31 Desember 2023 dan 2022 masing-masing adalah sebesar Rp1.565.038.134 dan Rp42.315.329.

9. TAXATION (continued)

c. Current Tax (continued)

The reconciliation between income before income tax expense according to the statement of profit or loss and other comprehensive income and taxable income for the years ended December 31, 2023 and 2022 is as follows: (continued)

	31 Desember/ December 31, 2022	
	2.813.205.886	<i>Expense to obtain, collect and maintain income/transactions that not include taxes and/or have been subjected to final tax</i>
Laba kena pajak	-	Taxable income

The corporate income tax calculation for year ended December 31, 2023 is a preliminary estimate made for accounting purposes and it is possible to revision when the Mutual Fund lodges its Annual Tax Return (SPT).

The calculation of income tax in 2023 will be reported no later than the end of April 2024.

d. Final Income Tax

This account represents final income tax expense on profit sharing from sukuk and money market instruments (time deposits) presented in the statement of profit or loss and other comprehensive income under other expenses for the years ended December 31, 2023, and 2022, amounting to Rp1,565,038,134 and Rp42,315,329, respectively.

**REKSA DANA SYARIAH SUCORINVEST
SHARIA BALANCED FUND
CATATAN ATAS LAPORAN KEUANGAN
PADA TANGGAL 31 DESEMBER 2023 DAN
UNTUK TAHUN YANG BERAKHIR PADA
TANGGAL TERSEBUT**

(Disajikan dalam Rupiah, kecuali dinyatakan lain)

**REKSA DANA SYARIAH SUCORINVEST
SHARIA BALANCED FUND
NOTES TO THE FINANCIAL STATEMENTS
AS OF DECEMBER 31, 2023 AND
FOR THE YEAR
THEN ENDED**

(Expressed in Rupiah, unless otherwise stated)

9. PERPAJAKAN (lanjutan)

d. Pajak Penghasilan Final (lanjutan)

Berdasarkan Peraturan Pemerintah No. 100 Tahun 2013 tanggal 31 Desember 2013 tentang perubahan atas Peraturan Pemerintah No. 16 Tahun 2009 dan peraturan pelaksanaannya, bunga dan/atau diskonto dari obligasi yang diterima dan/atau diperoleh wajib pajak Reksa Dana yang terdaftar pada OJK dikenakan dengan tarif sebagai berikut:

1. 5% untuk tahun 2014 sampai dengan tahun 2020; dan
2. 10% untuk tahun 2021 dan seterusnya.

Pada tanggal 30 Agustus 2021, Pemerintah resmi menetapkan peraturan No. 91 Tahun 2021 tentang tarif Pajak Penghasilan atas Penghasilan berupa bunga dan/atau diskonto dari obligasi yang diterima dan/atau diperoleh wajib pajak Reksa Dana yang terdaftar pada Otoritas Jasa Keuangan dengan tarif sebesar 10%.

e. Pajak Tangguhan

Pada tanggal 31 Desember 2023 dan 2022, Reksa Dana tidak mempunyai perbedaan temporer yang berdampak terhadap pengakuan aset dan liabilitas pajak tangguhan.

f. Pemeriksaan Pajak

Pada bulan Maret 2023, Reksa Dana menerima Surat Ketetapan Pajak Lebih Bayar (SKPLB) atas pajak penghasilan Pasal 25 masa pajak 2021 dari Kantor Pajak sebesar Rp123.345.345. Pada bulan Mei 2023, Reksa Dana telah menerima restitusi tersebut di rekening PT Bank HSBC Indonesia.

9. TAXATION (continued)

d. Final Income Tax (continued)

Based on Government Regulation No. 100 Year 2013 dated December 31, 2013, on amendment to regulation No. 16 Year 2009 and its implementing regulations, interest, and/or discount bonds received and/or obtained by Taxpayer of the Mutual Fund registered with FSA are charged with the following rates:

1. *5% for the year 2014 up to 2020; dan*
2. *10% for the year 2021 and beyond.*

On August 30, 2021, the Government officially established regulation No. 91 of 2021 on Income Tax rates in the form of interest and/or discounts from bonds received and/or obtained by Mutual Fund taxpayers registered with the Financial Services Authority at a rate of 10%.

e. Deferred Tax

As of December 31, 2023 and 2022, there were no temporary differences that affect the recognition of deferred tax assets and/or liabilities.

f. Tax Audit

In March 2023, the Mutual Fund received Overpayment Tax Assessment Letter (SKPLB) for income tax Under Article 25 for 2021 tax period from the Tax Office amounting to Rp123,345,345. On May 2023, the Mutual Fund has received the refund in PT Bank HSBC Indonesia account.

**REKSA DANA SYARIAH SUCORINVEST
SHARIA BALANCED FUND
CATATAN ATAS LAPORAN KEUANGAN
PADA TANGGAL 31 DESEMBER 2023 DAN
UNTUK TAHUN YANG BERAKHIR PADA
TANGGAL TERSEBUT**

(Disajikan dalam Rupiah, kecuali dinyatakan lain)

**REKSA DANA SYARIAH SUCORINVEST
SHARIA BALANCED FUND
NOTES TO THE FINANCIAL STATEMENTS
AS OF DECEMBER 31, 2023 AND
FOR THE YEAR
THEN ENDED**

(Expressed in Rupiah, unless otherwise stated)

9. PERPAJAKAN (lanjutan)

g. Administrasi

Berdasarkan peraturan perpajakan di Indonesia, Reksa Dana menghitung, melaporkan dan menyetor pajak terutang berdasarkan perhitungan sendiri (*self-assessment*). Direktorat Jenderal Pajak dapat menghitung dan mengubah liabilitas pajak tersebut dalam jangka waktu tertentu sesuai dengan peraturan yang berlaku.

10. UANG MUKA DITERIMA ATAS PEMESANAN UNIT PENYERTAAN

Akun ini merupakan penerimaan uang muka atas pemesanan unit penyertaan yang belum terselesaikan dari pihak ketiga adalah sebesar Rp6.039.041.514 pada tanggal 31 Desember 2023.

11. LIABILITAS ATAS PEMBELIAN KEMBALI UNIT PENYERTAAN

Akun ini merupakan liabilitas kepada pemodal pihak ketiga atas transaksi pembelian kembali unit penyertaan adalah sebesar Rp6.170.915.528 pada tanggal 31 Desember 2023.

12. UTANG TRANSAKSI EFEK

Akun ini merupakan utang pembelian portofolio efek ekuitas yang belum terselesaikan pada pihak ketiga adalah sebesar Rp8.007.944.280 pada tanggal 31 Desember 2023.

13. LIABILITAS ATAS BIAYA PENJUALAN UNIT PENYERTAAN

Akun ini merupakan utang kepada pemegang unit penyertaan atas biaya penjualan unit penyertaan adalah sebesar Rp100.001 pada tanggal 31 Desember 2023.

9. TAXATION (continued)

g. Administration

Under the taxation laws of Indonesia, the Mutual Fund are calculating, reporting, and paying the tax payable based on self assessment. The Directorate General of Tax may calculate and change the tax payable in a certain period of time in accordance with applicable regulations.

10. ADVANCES ON SUBSCRIPTION OF INVESTMENTS UNITS

This account represents advances on subscription of investments units that have not been completed from third parties amounting to Rp6,039,041,514 as of December 31, 2023.

11. LIABILITIES OF REDEMPTION OF INVESTMENT UNITS

This account represents redemption payable payable to third party investors of investment unit amounting to Rp6,170,915,528 as of December 31, 2023.

12. LIABILITIES FOR SECURITIES TRANSACTION

This account represents equity instruments portfolio purchase payable to third parties amounting to Rp8,007,944,280 as of December 31, 2023.

13. LIABILITIES OF SUBSCRIPTION FEE OF INVESTMENT UNITS

This account represents a payable to the unit holders for the subscription fee amounting to Rp100,001 as of December 31, 2023.

**REKSA DANA SYARIAH SUCORINVEST
SHARIA BALANCED FUND
CATATAN ATAS LAPORAN KEUANGAN
PADA TANGGAL 31 DESEMBER 2023 DAN
UNTUK TAHUN YANG BERAKHIR PADA
TANGGAL TERSEBUT**

(Disajikan dalam Rupiah, kecuali dinyatakan lain)

**REKSA DANA SYARIAH SUCORINVEST
SHARIA BALANCED FUND
NOTES TO THE FINANCIAL STATEMENTS
AS OF DECEMBER 31, 2023 AND
FOR THE YEAR
THEN ENDED**

(Expressed in Rupiah, unless otherwise stated)

**14. LIABILITAS ATAS BIAYA PEMBELIAN
KEMBALI UNIT PENYERTAAN**

Akun ini merupakan liabilitas kepada pemegang unit penyertaan atas biaya pembelian kembali unit penyertaan adalah sebesar Rp160.000 pada tanggal 31 Desember 2023.

**14. LIABILITIES OF REDEMPTION FEE OF
INVESTMENT UNITS**

This account represents liabilities to the unit holders for the unit redemption amounting to Rp160,000 as of December 31, 2023.

15. UTANG LAIN-LAIN

Akun ini terdiri dari:

	31 Desember/ December, 31 2023
Utang dana kebajikan	11.084.317
Lain-lain	1.330.161
Jumlah	12.414.478

15. OTHER PAYABLES

This account consists of:

	31 Desember/ December, 31 2022	
	5.993.750	Qardhul Hasan liabilities
	-	Others
Jumlah	5.993.750	Total

16. BEBAN AKRUAL

Akun ini terdiri dari:

	31 Desember/ December, 31 2023
Jasa pengelolaan investasi (Catatan 19 dan 22)	2.510.306.781
Jasa kustodian (Catatan 20)	61.289.225
Lain-lain	18.976.213
Jumlah	2.590.572.219

16. ACCRUED EXPENSES

This account consists of:

	31 Desember/ December, 31 2022	
	33.435.981	Investment management expense (Note 19 and 22)
	936.362	Custodian expense (Note 20)
	15.019.242	Others
Jumlah	49.391.585	Total

17. UNIT PENYERTAAN BEREDAR

Jumlah unit penyertaan yang dimiliki oleh Pemodal dan Manajer Investasi - pihak berelasi adalah sebagai berikut:

	31 Desember/December 31, 2023	
	Persentase	Unit
Pemodal - Pihak Ketiga	98,37%	657.776.901,1511
Manajer Investasi - Pihak Berelasi	1,63%	10.921.918,3663
Jumlah	100,00%	668.698.819,5174

17. OUTSTANDING INVESTMENT UNITS

The details of outstanding investment units owned by the investors and the Investment Manager, a related party, are as follows:

	31 Desember/December 31, 2022		
	Persentase	Unit	
	99,01%	8.893.767,6342	Investors - Third Parties
	0,99%	89.237,9082	Investment Manager - Related Parties
Jumlah	100,00%	8.983.005,5424	Total

**REKSA DANA SYARIAH SUCORINVEST
SHARIA BALANCED FUND
CATATAN ATAS LAPORAN KEUANGAN
PADA TANGGAL 31 DESEMBER 2023 DAN
UNTUK TAHUN YANG BERAKHIR PADA
TANGGAL TERSEBUT**
(Disajikan dalam Rupiah, kecuali dinyatakan lain)

**REKSA DANA SYARIAH SUCORINVEST
SHARIA BALANCED FUND
NOTES TO THE FINANCIAL STATEMENTS
AS OF DECEMBER 31, 2023 AND
FOR THE YEAR
THEN ENDED**
(Expressed in Rupiah, unless otherwise stated)

18. PENDAPATAN BAGI HASIL DAN DIVIDEN

Akun ini terdiri dari:

	31 Desember/ December, 31 2023
Efek utang	16.706.985.128
Instrumen pasar uang	648.099.201
Sub-jumlah	17.355.084.329
Dividen	562.022.738
Jumlah	17.917.107.067

18. PROFIT SHARING AND DIVIDEND INCOME

This account consists of:

	31 Desember/ December, 31 2022	
	112.729.651	<i>Debt instruments</i>
	142.931.495	<i>Money market instruments</i>
	255.661.146	<i>Sub-total</i>
	57.328.410	<i>Dividend</i>
	312.989.556	<i>Total</i>

19. BEBAN PENGELOLAAN INVESTASI

Beban ini merupakan imbalan kepada PT Sucorinvest Asset Management sebagai Manajer Investasi (Pihak Berelasi), sebesar maksimum 4% per tahun dari nilai aset bersih dihitung secara harian berdasarkan 365 hari per tahun atau 366 hari kalender per tahun untuk tahun kabisat dan dibayarkan setiap bulan dan atas beban tersebut dikenakan Pajak Pertambahan Nilai (PPN) sesuai tarif pajak yang berlaku. Pemberian imbalan tersebut diatur berdasarkan Kontrak Investasi Kolektif antara Manajer Investasi dan Bank Kustodian. Beban pengelolaan investasi yang belum dibayar dicatat pada akun "Beban akrual" (Catatan 16).

Beban pengelolaan investasi yang telah dibebankan untuk tahun yang berakhir pada tanggal 31 Desember 2023 dan 2022 masing-masing sebesar Rp10.648.026.830 dan Rp2.138.689.494.

19. INVESTMENT MANAGEMENT EXPENSE

This expense is a reward to PT Sucorinvest Asset Management as an Investment Manager (Related Party), of a maximum of 4% per annum of the net asset value which is calculated daily based on 365 days in a year or 366 calendar days per year for leap years and paid every month and this expense subject to Value Added Tax (VAT) according to the applicable tax rate. The terms of the service compensation are documented in the Collective Investment Contract between the Investment Manager and the Custodian Bank. The accrued investment management expense is recorded under "Accrued expenses" account (Note 16).

Investment management expense have been charged for the year ended December 31, 2023 and 2022, amounting to Rp10,648,026,830 and Rp2,138,689,494, respectively.

**REKSA DANA SYARIAH SUCORINVEST
SHARIA BALANCED FUND
CATATAN ATAS LAPORAN KEUANGAN
PADA TANGGAL 31 DESEMBER 2023 DAN
UNTUK TAHUN YANG BERAKHIR PADA
TANGGAL TERSEBUT**

(Disajikan dalam Rupiah, kecuali dinyatakan lain)

**REKSA DANA SYARIAH SUCORINVEST
SHARIA BALANCED FUND
NOTES TO THE FINANCIAL STATEMENTS
AS OF DECEMBER 31, 2023 AND
FOR THE YEAR
THEN ENDED**

(Expressed in Rupiah, unless otherwise stated)

20. BEBAN KUSTODIAN

Beban ini merupakan imbalan atas jasa penanganan transaksi investasi, penitipan kekayaan dan administrasi yang berkaitan dengan kekayaan Reksa Dana, pencatatan transaksi penjualan dan pembelian kembali unit penyertaan serta biaya yang berkaitan dengan akun pemegang unit penyertaan kepada PT Bank HSBC Indonesia sebagai Bank Kustodian sebesar maksimum 0,20% per tahun selama periode investasi dari nilai aset bersih yang dihitung secara harian berdasarkan 365 hari per tahun atau 366 hari kalender per tahun untuk tahun kabisat dan dibayarkan setiap bulan dan atas beban tersebut dikenakan Pajak Pertambahan Nilai (PPN) sesuai tarif pajak yang berlaku. Pemberian imbalan tersebut diatur berdasarkan Kontrak Investasi Kolektif antara Manajer Investasi dan Bank Kustodian. Beban pengelolaan investasi yang belum dibayar dicatat pada akun "Beban akrual" (Catatan 16).

Beban kustodian yang telah dibebankan untuk tahun yang berakhir pada tanggal 31 Desember 2023 dan 2022 masing-masing sebesar Rp270.901.032 dan Rp56.135.901.

21. BEBAN LAIN-LAIN

Akun ini terdiri dari:

	31 Desember/ December, 31 2023
Beban transaksi efek	338.152.050
Beban pajak penghasilan final (Catatan 9d)	1.565.038.134
Beban lain-lain	93.511.305
Jumlah	1.996.701.489

22. SIFAT DAN TRANSAKSI DENGAN PIHAK BERELASI

Sifat Pihak-pihak Berelasi

Pihak berelasi adalah perusahaan yang mempunyai keterkaitan kepengurusan secara langsung maupun tidak langsung dengan Reksa Dana.

20. CUSTODIAN EXPENSE

This expense is a fee for handling investment transactions, wealth safekeeping and administration related to Mutual Fund assets, recording sales and repurchase transactions of participation units as well as fees related to the account of the unit holder of participation to PT Bank HSBC Indonesia as Custodian Bank of a maximum of 0,20% per year during the investment period of the net assets value which is calculated daily based on 365 days in a year or 366 calendar days per year for leap years and paid every month and this expense subject to Value Added Tax (VAT) according to the applicable tax rate. The terms of the service compensation are documented in the Collective Investment Contract between the Investment Manager and the Custodian Bank. The accrued investment management expense is recorded under "Accrued expenses" account (Note 16).

Custodian expenses that have been charged for the years ended December 31, 2023 and 2022 amounting to Rp270,901,032 and Rp56,135,901, respectively.

21. OTHER EXPENSES

This account consists of:

	31 Desember/ December, 31 2022	
472.491.886		<i>Securities transactions expense</i>
42.315.329		<i>Final income tax payable (Note 9d)</i>
103.573.276		<i>Other expenses</i>
618.380.491		Total

22. THE NATURE AND TRANSACTIONS WITH RELATED PARTY

Nature with Related Party

Related parties are companies who directly or indirectly have relationships with the Mutual Fund through management.

**REKSA DANA SYARIAH SUCORINVEST
SHARIA BALANCED FUND
CATATAN ATAS LAPORAN KEUANGAN
PADA TANGGAL 31 DESEMBER 2023 DAN
UNTUK TAHUN YANG BERAKHIR PADA
TANGGAL TERSEBUT**

(Disajikan dalam Rupiah, kecuali dinyatakan lain)

**REKSA DANA SYARIAH SUCORINVEST
SHARIA BALANCED FUND
NOTES TO THE FINANCIAL STATEMENTS
AS OF DECEMBER 31, 2023 AND
FOR THE YEAR
THEN ENDED**

(Expressed in Rupiah, unless otherwise stated)

**22. SIFAT DAN TRANSAKSI DENGAN PIHAK
BERELASI (lanjutan)**

Sifat Pihak-pihak Berelasi (lanjutan)

PT Sucorinvest Asset Management adalah Manajer Investasi Reksa Dana yang merupakan pihak berelasi.

Transaksi Pihak-pihak Berelasi

Dalam kegiatan usahanya, Reksa Dana melakukan transaksi tertentu dengan pihak berelasi. Transaksi-transaksi dengan pihak berelasi dilakukan dengan persyaratan dan kondisi normal sebagaimana halnya bila dilakukan dengan pihak ketiga. Saldo dalam laporan posisi keuangan dan laporan laba rugi dan penghasilan komprehensif lain yang timbul dari transaksi dengan pihak berelasi tersebut dijelaskan dalam akun "Beban Akrua" (Catatan 16) dan "Beban Pengelolaan Investasi" (Catatan 19).

	31 Desember / December 31, 2023
	Manajer Investasi/ Investment Manager
Laporan Posisi Keuangan	
Beban akrual	2.510.306.781
Laporan Laba Rugi dan Penghasilan Komprehensif Lain	
Beban pengelolaan investasi	10.648.026.830

23. RASIO-RASIO KEUANGAN

Ikhtisar rasio keuangan dihitung berdasarkan formula yang ditetapkan dalam Surat Keputusan Ketua Badan Pengawas Pasar Modal dan Lembaga Keuangan No. KEP 99/PM/1996 tanggal 28 Mei 1996 tentang Informasi dalam Ikhtisar Keuangan Singkat Reksa Dana dan lampiran POJK No. 25/POJK.04/2020 tanggal 23 April 2020 tentang Pedoman Bentuk dan Isi Prospektus Dalam Rangka Penawaran Umum Reksa Dana.

**22. THE NATURE AND TRANSACTIONS WITH
RELATED PARTY (continued)**

Nature with Related Party (continued)

PT Sucorinvest Asset Management is a Mutual Fund Investment Manager which is a related party.

Transactions with Related Party

In its business activities, Mutual Funds carry out certain transactions with related parties. Transactions with related parties are carried out with normal terms and conditions as if done with third parties. The balances in the statement of financial position and statement of profit or loss and other comprehensive income arising from transactions with related parties are described in "Accrued Expenses" (Note 16) and "Investment Management Expenses" (Note 19).

	31 Desember / December 31, 2022	
	Manajer Investasi/ Investment Manager	
	33.435.981	Statement of Financial Position
		Accrued expenses
		Statement of Profit or Loss and Other Comprehensive Income
		Investment management Expense
	2.138.689.494	

23. FINANCIAL RATIOS

These financial ratios are prepared based on the formula stipulated in the Decree of the Chairman of Bapepam No. KEP-99/PM/1996 concerning Information in the Brief Financial Summary of Mutual Funds dated May 28, 1996 and POJK Attachment No. 25/POJK.04/2020 concerning Guidelines for the Form and Content of a Prospectus for the Public Offering of Mutual Funds dated April 23, 2020.

**REKSA DANA SYARIAH SUCORINVEST
SHARIA BALANCED FUND
CATATAN ATAS LAPORAN KEUANGAN
PADA TANGGAL 31 DESEMBER 2023 DAN
UNTUK TAHUN YANG BERAKHIR PADA
TANGGAL TERSEBUT**

(Disajikan dalam Rupiah, kecuali dinyatakan lain)

**REKSA DANA SYARIAH SUCORINVEST
SHARIA BALANCED FUND
NOTES TO THE FINANCIAL STATEMENTS
AS OF DECEMBER 31, 2023 AND
FOR THE YEAR
THEN ENDED**

(Expressed in Rupiah, unless otherwise stated)

23. RASIO-RASIO KEUANGAN (lanjutan)

Berikut ini adalah tabel ikhtisar rasio keuangan Reksa Dana untuk tahun yang berakhir masing-masing pada tanggal 31 Desember 2023 dan 2022:

	31 Desember / December 31, 2023
Total hasil investasi	6,01%
Hasil investasi setelah memperhitungkan beban pemasaran	2,89%
Beban investasi	4,70%
Perputaran portopolio	1:5,39
Persentase penghasilan kena pajak	-

Tujuan tabel ini adalah semata-mata untuk membantu memahami kinerja masa lalu dari Reksa Dana. Tabel ini seharusnya tidak dipertimbangkan sebagai indikasi bahwa kinerja masa depan akan sama dengan kinerja masa lalu.

24. PENGUKURAN NILAI WAJAR

Nilai wajar keuangan diperdagangkan pasar aktif adalah berdasarkan kuotasi harga pasar pada tanggal pelaporan. Pasar dianggap aktif apabila kuotasi harga tersedia sewaktu-waktu dan dapat diperoleh secara rutin dari bursa, pedagang atau perantara efek, badan penyedia jasa penentuan harga kelompok industri, atau badan pengatur, dan harga tersebut mencerminkan transaksi pasar yang aktual dan rutin dalam suatu transaksi yang wajar. Instrumen keuangan seperti ini termasuk dalam hirarki *Level 1*.

Nilai wajar instrumen keuangan yang tidak diperdagangkan di pasar aktif ditentukan menggunakan teknik penilaian. Teknik penilaian ini memaksimalkan penggunaan data pasar yang dapat diobservasi yang tersedia dan sesedikit mungkin mengandalkan estimasi spesifik yang dibuat oleh Manajer Investasi. Karena seluruh *input* signifikan yang dibutuhkan untuk menentukan nilai wajar dapat diobservasi, maka instrumen tersebut termasuk dalam hirarki *Level 2*.

23. FINANCIAL RATIOS (continued)

The following is an overview table of Mutual Fund financial ratios for the years ended December 31, 2023 and 2022, respectively:

	31 Desember / December 31, 2022	
	-13,08%	<i>Total return on investments</i>
		<i>Return on investments after adjusted for marketing expenses</i>
	-19,77%	<i>Investment expenses</i>
	4,34%	<i>Portfolio turnover</i>
	1;0,95	<i>Percentage of taxable income</i>
	-	

The purpose of this table is solely to help understand the past performance of the Mutual Fund. This table should not be considered as an indication that future performance will be the same as past performance.

24. FAIR VALUE MEASUREMENT

The fair value of financial instruments traded in active markets is based on quoted market prices at the reporting date. A market is regarded as active if quoted prices are readily and regularly available from an exchange, dealer or broker, industry group pricing service, or regulatory agency, and those prices represent actual and regularly occurring market transaction on an arm's lengths basis. These instruments are included in Level 1.

The fair value of financial instruments that are not traded in an active market is determined by using valuation techniques. These valuation techniques maximize the use of observable market data where it is available and rely as little as possible on Investment Manager's specific estimates. Since all significant inputs required to fair value an instrument are observable, the instrument is included in Level 2.

**REKSA DANA SYARIAH SUCORINVEST
SHARIA BALANCED FUND
CATATAN ATAS LAPORAN KEUANGAN
PADA TANGGAL 31 DESEMBER 2023 DAN
UNTUK TAHUN YANG BERAKHIR PADA
TANGGAL TERSEBUT**
(Disajikan dalam Rupiah, kecuali dinyatakan lain)

**REKSA DANA SYARIAH SUCORINVEST
SHARIA BALANCED FUND
NOTES TO THE FINANCIAL STATEMENTS
AS OF DECEMBER 31, 2023 AND
FOR THE YEAR
THEN ENDED**
(Expressed in Rupiah, unless otherwise stated)

24. PENGUKURAN NILAI WAJAR (lanjutan)

Pengukuran nilai wajar portofolio efek Reksa Dana adalah sebagai berikut:

	31 Desember/ December, 31 2023
Nilai tercatat	621.074.368.368
Pengukuran nilai wajar menggunakan:	
Level 1	101.958.910.400
Level 2	519.115.457.968
Level 3	-
Jumlah	621.074.368.368

24. FAIR VALUE MEASUREMENT (continued)

Fair value measurement of the Mutual Fund's investment portfolios is as follows:

	31 Desember/ December, 31 2022	
	6.449.820.005	Carrying values
		Fair value measurement using
	4.959.456.500	Level 1
	1.490.363.505	Level 2
	-	Level 3
	6.449.820.005	Total

25. MANAJEMEN RISIKO KEUANGAN

Risiko Perubahan Kondisi Ekonomi Dan Politik

Reksa Dana menginvestasikan dananya dengan pola diversifikasi antara lain pada efek bersifat ekuitas, dan instrumen pasar uang. Oleh karena efek tersebut dikeluarkan oleh perusahaan-perusahaan Indonesia, investasi pada efek tersebut dapat terpengaruh oleh situasi ekonomi dan politik Indonesia.

Risiko Berkurangnya Nilai Unit Penyertaan

Reksa Dana berisiko mengalami fluktuasi nilai aset bersih. Tidak ada jaminan bahwa nilai aset bersih unit penyertaan akan selalu meningkat. Hal-hal yang dapat mempengaruhi nilai aset bersih antara lain adalah perubahan situasi pasar, ekonomi dan politik serta wanprestasi dari emiten.

25. FINANCIAL RISK MANAGEMENT

Risk of Changes Economic and Political Conditions

Mutual Funds invest their funds in a diversified pattern, including equity securities and money market instruments. Since these securities are issued by Indonesian companies, investments in these securities may be affected by the economic and political situation of Indonesia.

Risk of Decrease in Participation Unit Value

Mutual Funds are at risk of fluctuating net asset value. There is no guarantee that the net asset value of the unit will always increase. Things that can affect the value of net assets include changes in market, economic and political situations as well as defaults on the part of the issuer.

**REKSA DANA SYARIAH SUCORINVEST
SHARIA BALANCED FUND
CATATAN ATAS LAPORAN KEUANGAN
PADA TANGGAL 31 DESEMBER 2023 DAN
UNTUK TAHUN YANG BERAKHIR PADA
TANGGAL TERSEBUT**

(Disajikan dalam Rupiah, kecuali dinyatakan lain)

**REKSA DANA SYARIAH SUCORINVEST
SHARIA BALANCED FUND
NOTES TO THE FINANCIAL STATEMENTS
AS OF DECEMBER 31, 2023 AND
FOR THE YEAR
THEN ENDED**

(Expressed in Rupiah, unless otherwise stated)

**25. MANAJEMEN RISIKO KEUANGAN
(lanjutan)**

Risiko Pembubaran dan Likuidasi

Dalam hal (i) diperintahkan oleh OJK; dan (ii) nilai aset bersih Reksa Dana menjadi kurang dari Rp10.000.000.000,- (sepuluh miliar Rupiah) selama 120 (seratus dua puluh) hari bursa berturut-turut, maka sesuai dengan ketentuan POJK Tentang Reksa Dana Berbentuk Kontrak Investasi Kolektif Pasal 45 serta pasal 29.1 butir (ii) dan (iii) dari Kontrak Investasi Kolektif Reksa Dana, Manajer Investasi akan melakukan pembubaran dan likuidasi, sehingga hal ini akan mempengaruhi hasil investasi Reksa Dana.

Risiko Likuiditas Bagi Reksa Dana Terbuka

Penjualan kembali unit penyertaan tergantung pada likuiditas jenis instrumen investasi. Karena likuiditas instrumen investasi di Indonesia cukup bervariasi maka masing-masing Reksa Dana yang dikelola oleh PT Sucorinvest Asset Management memiliki tingkat likuiditas yang berbeda sesuai dengan aset-aset yang dimilikinya. Likuiditas yang berbeda tersebut membatasi keleluasaan Manajer Investasi untuk melakukan likuidasi dalam mengantisipasi penjualan kembali (*redemption*). Penjualan kembali yang dilakukan pemodal juga membatasi Manajer Investasi dalam memanfaatkan secara optimal kesempatan investasi dari dana yang tersedia.

Risiko Nilai Tukar Mata Uang Asing

Dalam hal Reksa Dana berinvestasi pada efek dalam denominasi selain Rupiah, perubahan nilai tukar mata uang selain Rupiah terhadap mata uang Rupiah yang merupakan denominasi mata uang dari Reksa Dana dapat berpengaruh terhadap nilai aset bersih dari Reksa Dana. Dengan demikian, calon nasabah harus menyadari bahwa nilai unit penyertaan bisa turun dan juga naik dikarenakan alasan ini.

**25. FINANCIAL RISK MANAGEMENT
(continued)**

Risk of Dissolution and Liquidation

In case (i) ordered by FSA and (ii) the net asset value of the Mutual Fund becomes less than Rp10,000,000,000 (ten billion Rupiah) for 120 (one hundred and twenty) consecutive trading days, then in accordance with POJK provisions concerning Mutual Funds in the Form of Collective Investment Contracts Article 45 and Article 29.1 points (ii) and (iii) of Mutual Fund Collective Investment Contract, the Investment Manager will carry out dissolution and liquidation, so this will affect investment results for Mutual Funds.

Liquidity Risk for Open-End Mutual Funds

The redemption of the participation unit depends on the liquidity of the type of investment instrument. Because the liquidity of investment instruments in Indonesia is quite varied, each Mutual Fund managed by PT Sucorinvest Asset Management has a different level of liquidity according to the assets it owns. The different liquidity limits the discretion of the Investment Manager to conduct liquidation in anticipation of redemption. Resale by investors also limits Investment Managers in making optimal use of investment opportunities from the available funds.

Foreign Exchange Rate Risk

In the event that the Mutual Fund invests in securities denominated in other than Rupiah, changes in the exchange rate of a currency other than Rupiah against Rupiah which is the currency denomination of the Mutual Fund may affect the net asset value of the Mutual Fund. Thus, prospective customers must be aware that the value of the investment unit can go down as well as increase due to this reason.

**REKSA DANA SYARIAH SUCORINVEST
SHARIA BALANCED FUND
CATATAN ATAS LAPORAN KEUANGAN
PADA TANGGAL 31 DESEMBER 2023 DAN
UNTUK TAHUN YANG BERAKHIR PADA
TANGGAL TERSEBUT**

(Disajikan dalam Rupiah, kecuali dinyatakan lain)

**REKSA DANA SYARIAH SUCORINVEST
SHARIA BALANCED FUND
NOTES TO THE FINANCIAL STATEMENTS
AS OF DECEMBER 31, 2023 AND
FOR THE YEAR
THEN ENDED**

(Expressed in Rupiah, unless otherwise stated)

**25. MANAJEMEN RISIKO KEUANGAN
(lanjutan)**

Analisa Sensitivitas

Analisa sensitivitas diterapkan pada variabel risiko pasar yang memengaruhi kinerja Reksa Dana, yakni harga dan suku bunga. Sensitivitas harga menunjukkan dampak perubahan yang wajar dari harga pasar efek dalam portofolio efek Reksa Dana terhadap jumlah aset bersih yang dapat diatribusikan kepada pemegang unit, jumlah aset keuangan, dan jumlah liabilitas keuangan Reksa Dana. Sensitivitas suku bunga menunjukkan dampak perubahan yang wajar dari suku bunga pasar, termasuk *yield* dari efek dalam portofolio efek Reksa Dana, terhadap jumlah aset bersih yang dapat diatribusikan kepada pemegang unit, jumlah aset keuangan, dan jumlah liabilitas keuangan Reksa Dana.

Sesuai dengan kebijakan Reksa Dana, Manajer Investasi melakukan analisa serta memantau sensitivitas harga secara regular.

**25. FINANCIAL RISK MANAGEMENT
(continued)**

Sensitivity Analysis

The sensitivity analysis is applied to market risk variables that affect the performance of the Mutual Fund, which are prices and interest rates. The price sensitivity shows the impact of reasonable changes in the market value of instruments in the investment portfolios of the Mutual Fund to total net assets attributable to unitholders, total financial assets, and total financial liabilities of the Mutual Fund. The Interest rate sensitivity shows the impact of reasonable changes in market interest rates, including the yield of the instruments in the investment portfolios of the Mutual Fund, to total net assets attributable to unitholders, total financial assets, and total financial liabilities of the Mutual Fund.

In accordance with the Mutual Fund's policy, the Investment Manager analyzes and monitors the price and interest rate sensitivities on a regular basis.

26. REKLASIFIKASI AKUN

Pada tahun 2023, Reksa Dana melakukan reklasifikasi akun untuk saldo per 31 Desember 2022, sebagai berikut:

26. ACCOUNT RECLASSIFICATION

In 2023, Mutual Funds will reclassify accounts for balance per December 31, 2022, as follows:

	Sebelum Reklasifikasi/ Before <u>Reclassification</u>	Reklasifikasi/ Reclassification	Sesudah Reklasifikasi/ After <u>Reclassification</u>	
<u>Laporan laba rugi dan penghasilan komprehensif lain</u>				<u>Statement of profit or loss and other comprehensive income</u>
Beban lain-lain	619.025.491	(645.000)	618.380.491	Other expense
Beban pajak penghasilan	-	645.000	645.000	Income tax expense

**INFORMASI KEUANGAN TAMBAHAN/
ADDITIONAL FINANCIAL INFORMATION**

**REKSA DANA SYARIAH SUCORINVEST
SHARIA BALANCED FUND
IKHTISAR RASIO KEUANGAN
PADA TANGGAL 31 DESEMBER 2023 DAN
UNTUK TAHUN YANG BERAKHIR PADA
TANGGAL TERSEBUT**

**REKSA DANA SYARIAH SUCORINVEST
SHARIA BALANCED FUND
FINANCIAL RATIOS
AS OF DECEMBER 31, 2023
AND FOR THE YEAR
THEN ENDED**

Berikut ini adalah informasi keuangan tambahan mengenai ikhtisar rasio keuangan Reksa Dana untuk periode sampai dengan 60 (enam puluh) bulan terakhir:

The following is additional financial information regarding a summary of the Mutual Fund financial ratios for the period up to the last 60 (sixty) months:

	Periode dari tanggal 1 Januari 2023 s/d tanggal 31 Desember 2023/Period from January 1, 2023 until December 31, 2023	Periode 12 bulan terakhir dari tanggal 31 Desember 2023/Period of the last 12 months from December 31, 2023	Periode 36 bulan terakhir dari tanggal 31 Desember 2023/Period of the last 36 months from December 31, 2023	Periode 60 bulan terakhir dari tanggal 31 Desember 2023/Period of the last 60 months from December 31, 2023	3 Tahun kalender terakhir/ Last 3 years calendar			
					2023	2022	2021	
Total Hasil Investasi (%)	6,01	-13,08	-	-	6,01	-13,08	19,59	Total Investment Return (%)
Hasil Investasi Setelah Memperhitungkan Biaya Pemasaran (%)	2,89	-19,77	-	-	2,89	-19,77	19,59	Investment Return after Marketing Expenses (%)
Beban Operasi (%)	4,70	4,34	-	-	4,70	4,34	2,91	Operating Expenses (%)
Perputaran Portofolio	1:5,39	1:0,95	-	-	1:5,39	1:0,95	1:8,34	Portfolio Turnover
Persentase Penghasilan Kena Pajak (%)	-	-	-	-	-	-	-	Percentage of Taxable Income (%)

Tujuan tabel ini adalah semata-mata untuk membantu memahami kinerja masa lalu dari Reksa Dana, tetapi seharusnya tidak dianggap sebagai indikasi dari kinerja masa depan akan sama baiknya dengan kinerja masa lalu.

The purpose of this table is solely to help understand past performance of an Mutual Fund, but it should not be taken as an indication that future performance will be as good as past performance.